

NÁVOD NA POUŽITIE A ZÁRUČNÝ LIST
AKUMULÁTOROVÁ KOSAČKA NA TRÁVU
Model: LB-2B40-40-2X20V

NAC
NEW AMERICAN CONCEPT

SERWIS.NAC.COM.PL

KOMPLEXNÁ SERVISNÁ OBSLUHA



Zabezpečíme vám svätý pokoj



AKUMULÁTOROVÁ KOSAČKA NA TRÁVU

Model: LB-2B40-40-2X20V

Výrobca: NAC Sp. z o.o.
Al. Krakowska 39, 05-090 Raszyn
tel. +48 22 314 93 00
www.nac.com.pl, bok@nac.com.pl

Centrálny servis - Sklad
Strobów 2E, 96-100 Skierniewice
tel. 801 044 450, +48 22 314 93 00
serwis.nac.com.pl, serwis@nac.com.pl



Pozor!

**Kým začnete náradie montovať alebo prevádzkovať,
prečítajte si tento návod na použitie.**

Prístroj je určený na obsluhu priestoru okolo domu.

**Používanie zariadenia na profesionálne, poloprofesionálne alebo komerčné účely
ruší platnosť záruky.**

OBSAH

Obsah	3
Technické údaje	3
Opis grafických stránok a piktogramov	4
Všeobecné bezpečnostné predpisy	5
Osobitné bezpečnostné predpisy pre akumulátorové kosačky na trávu	7
Informácie o vplyve látok vo vnútri zariadenia na zdravie	9
Informácie o vplyve látok vo vnútri zariadenia na životné prostredie	9
Informácie o systéme zberu odpadu z elektrických a elektronických zariadení a úlohe domácností	10
Bezpečnosť a zodpovednosť výrobcu	10
Zvyškové riziko	10
Ďalšie informácie pre používateľa	11
Aplikácia	11
Pred prvým spustením	11
Obsluha	13
Čistenie, údržba a skladovanie	16
Preprava	17
Kontroly a diagnostika problémov	17
Záruka a servis	18
Montážna schéma zariadenia	19
Vyhlasenia o zhode	20
Záručné podmienky	22
Záručný list	23

TECHNICKÉ ÚDAJE

AKUMULÁTOROVÁ KOSAČKA NA TRÁVU			
Typ, model		LB-2B40-40-2x20V	
Menovité napätie		40 V DC	
Počet cyklov bez zaťaženia		2800/min.	
Šírka rezu		40 cm	
Výška rezu		25-75 mm, 6 polôh nastavenia	
Kapacita zberného koša na trávu		40 l	
Trieda elektrickej ochrany		III	
Ochrana IP		IPX1	
Batérie 2 x B-40-LI-20V		20 V, Li-Ion, 4000 mAh	
Duálna nabíjačka BC-LI-2x30-20V		Vstupné údaje: 220-240 V (AC), 50/60 Hz, Max. 160 W Výstup: 1: 21,5 V (DC), 3,0 A; 2: 21,5 V (DC)	
Hladina akustického tlaku LpA		75,7 dB (A), K=3 dB (A)	
Nameraná hladina akustického výkonu LWA		85,9 dB (A), K=1,82 dB (A)	
Garantovaná hladina akustického výkonu LWA		96 dB (A)	
Úroveň vibrácií rukoväte		1,213 m/s ² , K=1,5 m/s ²	
Hmotnosť zariadenia		18,6 kg	
Rok výroby		2022	
Nabíjačka - je potrebné zakúpiť samostatne Uvedené sú možné možnosti.		BC-LI-20V BC-LI-2x30-20V	
Model nabíjačky	Typ nabíjačky	Vstup	Výstup
BC-LI-20V	jednoduchá	230-240 V (AC), 50 Hz, Max. 65 W	21,5 V (DC), 2,4 A
BC-LI-2x30-20V	dvojité	220-240 V (AC), 50/60 Hz, Max. 160 W	1. 21,5 V (DC), 3,0 A; 2. 21,5 V (DC)
Li-Ion batéria - je potrebné zakúpiť samostatne Uvedené sú možné možnosti.		B-20-LI-20V B-40-LI-20V B-60-LI-20V	
Čas nabijania batérie			
Model batérie	Napätie batérie	Nabíjačka BC-LI-20V	Nabíjačka BC-LI-2x30-20V
B-20-LI-20V	20V 2,0 Ah	60 min.	50 min.
B-40-LI-20V	20V 4,0 Ah	120 min.	90 min.
B-60-LI-20V	20V 6,0 Ah	160 min.	130 min.

Očakávaný čas prevádzky pri rôznych kapacitách batérie:*		
Model batérie	Napätie batérie	Pracovný čas
B-20-LI-20V	20V 2,0 Ah	5 min.
B-40-LI-20V	20V 4,0 Ah	10 min.
B-60-LI-20V	20V 6,0 Ah	15 min.

*Predpokladaný čas prevádzky sa nedá presne určiť, pretože závisí od faktorov, ako je intenzita používania, teplota okolia, čas medzi nabíjaním batérie a používaním.

Zariadenie obsahuje:

- akumulátorová kosačka na trávnu, 2 nabíjateľné batérie, nabíjačka batérie,
- návod na použitie, ES vyhlásenie o zhode, záručné podmienky, záručný list.

OPIS GRAFICKÝCH STRÁNOK A PIKTOGRAMOV

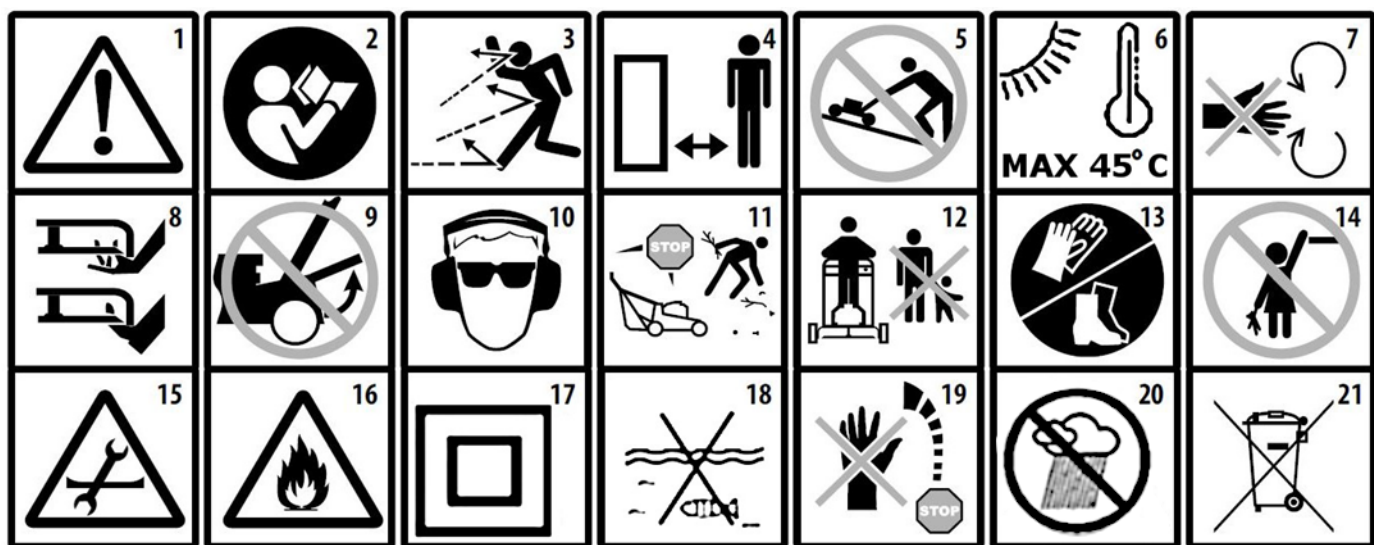

1. Pozor! Nebezpečenstvo. Dávajte si osobitný pozor. Dôležité!
2. Prečítajte si pokyny a dbajte na upozornenia.
3. Riziko poranenia predmetmi vymrštenými spusteným zariadením. Dodržujte odstup od okolostojacich osôb min. 15 m.
4. Dodržiavajte bezpečnú vzdialenosť od budov.
5. Trávu na svahoch nekoste v smere svahu.
6. Maximálna teplota okolia, pri ktorej môže zariadenie bezpečne pracovať.
7. Pozor! Udržujte ruky a nohy mimo dosahu rotujúcich častí.
8. Pozor! Udržujte ruky a nohy mimo dosahu čepelí nožov.
9. Nikdy nepracujte so zdvihnutou vypúšťacou klapkou zásobníka.
10. Noste ochranné okuliare a chrániče sluchu.
11. Pred začatím prác sa musí miesto skontrolovať a vyčistiť.
12. Okoloidúci by sa nemali nachádzať v blízkosti.
13. Noste ochrannú obuv. Používajte ochranné rukavice.
14. Zariadenie uchovávajte mimo dosahu detí.
15. Pred čistením, opravou alebo kontrolou stroja sa uistite, že sa nôž a všetky pohyblivé časti zastavili.
16. Nehádzte do ohňa. Riziko požiaru alebo výbuchu.
17. Druhá trieda elektrickej ochrany nabíjačky.
18. Nehádzte do vody.
19. Po vypnutí kosačky sa nôž ešte chvíľu otáča. Nezdvíhajte ani neprenášajte kosačku, ktorej nôž nie je úplne zastavený.
20. Chráňte pred vlhkosťou.
21. Elektrické spotrebiče nevyhadzujte ako netriedený komunálny odpad. Všetky použité elektrické a elektronické výrobky sa musia skladovať na špeciálne určenom mieste. Táto požiadavka platí vo všetkých krajinách Európskej únie. Takéto výrobky sa nesmú likvidovať s netriedeným komunálnym odpadom. Pri výmene starých zariadení za nové je predajca zo zákona povinný prevziať staré zariadenie na likvidáciu minimálne bezplatne.

Ďalšie označenia na zariadení



Typový štítok



Garantovaná hladina akustického výkonu

Štítok s údajmi sa nachádza na kryte jednotky. Informácie na štítku sú nevyhnutné na určenie správnych náhradných dielov a obslužných úkonov.

Tento návod je neoddeliteľnou súčasťou zariadenia. Mal by byť uložený v priestore na to určenom tak, aby bol ľahko prístupný. Nezabudnite tieto pokyny odovzdať novému majiteľovi alebo používateľovi v prípade ďalšieho predaja alebo prevodu zariadenia na inú osobu.

VŠEOBECNÉ BEZPEČNOSTNÉ PREDPISY

Bezpečnostné pravidlá pre stroje a zariadenia s elektrickým motorom

Spotrebič sa považuje za vhodný na používanie v krajinách s miernym, rovnomerne vlhkým podnebím.

VAROVANIE!

- ✓ Pozorne si prečítajte pokyny. Oboznámte sa s bezpečnostnými predpismi pre elektricky napájané spotrebiče a s ovládaním a správnym používaním spotrebiča.
- ✓ Nedodržanie nasledujúcich upozornení a bezpečnostných pokynov môže mať za následok úraz elektrickým prúdom, požiar a/alebo vážne zranenie.
- ✓ Tento návod si uschovajte pre budúce použitie.
- ✓ Tento spotrebič nie je určený na používanie osobami (vrátane detí) so zníženými fyzickými, zmyslovými alebo duševnými schopnosťami alebo s nedostatočnými skúsenosťami alebo znalosťami o spotrebiči, pokiaľ nie sú pod dohľadom alebo pokiaľ sa to nevykonáva v súlade s pokynmi na používanie spotrebiča, ktoré im poskytli osoby zodpovedné za ich bezpečnosť.
- ✓ Nedovoľte, aby spotrebič obsluhovali deti, mladiství do 16 rokov a osoby, ktoré nie sú oboznámené s návodom na obsluhu.

Bezpečnosť na pracovisku

- Pracovisko má byť upratané a dobre osvetlené. Neporiadok a zlé osvetlenie prispievajú k vzniku nehôd.
- Elektricky napájaný spotrebič nepoužívajte vo výbušnom prostredí, ktoré tvoria horľavé kvapaliny, plyny alebo prach. Náradie môže vytvárať iskry, ktoré môžu zapáliť prach alebo výpary.
- Nie je dovolené umožňovať deťom a pozorovateľom prístup k miestam, na ktorých sa používajú zariadenia s elektricky poháňaným motorom. Strata pozornosti môže viesť k strate kontroly nad zariadením. Elektricky poháňané záhradné náradie má byť vzdialené od iných prítomných osôb.
- Operátor alebo používateľ sú zodpovední za nehody alebo nebezpečenstvo vzťahujúce sa na iné osoby alebo na okolie.

Elektrická bezpečnosť

- Zástrčky elektrického náradia musia sedieť so zásuvkami. Nikdy žiadnym spôsobom neupravujte zástrčky. V prípade elektrického náradia s uzemneným káblom nepoužívajte predlžovačky. Dodržiavanie zákazu úpravy zástrčiek znižuje nebezpečenstvo zásahu elektrickým prúdom.
- Nedotýkajte sa uzemnených povrchov a kompaktných povrchov, akými sú napr. potrubia, ohrievače, radiátory centrálného kúrenia a chladiace zariadenia. V opačnom prípade rastie nebezpečenstvo zásahu elektrickým prúdom.
- Nevystavujte elektricky napájané zariadenia účinkom dažďa alebo vlhkosti. Ak sa do nich dostane voda, rastie riziko úrazu elektrickým prúdom.

- Nie je dovolené nadmerne zaťažovať spojovacie káble. Nikdy nepoužívajte káble na prenášanie a ťahanie elektrického náradia alebo na vyťahovanie zástrčky zo zásuvky. Spojovacie káble nesmú byť v blízkosti zdrojov tepla, olejov, ostrých hrán alebo pohyblivých dielov. Poškodené alebo zamotané spojovacie káble zvyšujú riziko úrazu elektrickým prúdom.
- Pokiaľ sa elektrické náradie používa v exteriéroch, je potrebné používať predlžovacie káble určené na používanie v exteriéroch. Používanie takýchto predlžovacích káblov znižuje riziko úrazu elektrickým prúdom.
- Používajte prúdový chránič (RCD) ako ochranu pred úrazom spôsobeným napájacím napätím. Používanie RCD znižuje riziko úrazu elektrickým prúdom. Náradie napájajte prostredníctvom prúdového chrániča s max. menovitým prúdom na úrovni 30 mA. Pozor: termín prúdový chránič RCD možno nahradiť termínom istič GFCl alebo výkonový istič ELCB.
- Držte elektrické náradie za izolovanú časť, pretože počas práce môže náradie poškodiť ukrytý alebo svoj vlastný elektrický kábel. Kontakt náradia s káblom pod napätím môže viesť k úrazu obsluhujúcej osoby.
- Kým začnete pracovať, skontrolujte napájací kábel. Nezačínajte pracovať, ak je elektrický alebo predlžovací kábel vyšúchaný, prerezaný alebo iným spôsobom poškodený.
- Ak počas používania náradia dôjde k poškodeniu kábla, je potrebné náradie vypnúť a vytiahnuť zástrčku zo zásuvky.
- Náradie kategorizované v I. triede elektrickej ochrany musia byť zapojené do siete s ochranným vodičom. Takéto riešenie je nevyhnutné z hľadiska bezpečnosti používateľa.

Osobná bezpečnosť

- Je potrebné predvídať, pozorovať, čo sa deje v okolí a pri práci s elektrickým náradím zachovávať rozvahu. Nepoužívajte elektrické náradie ak ste unavení alebo pod vplyvom omamných látok, alkoholu či liekov. Aj krátka chvíľa nepozornosti môže pri práci s elektrickým náradím viesť k závažným zraneniam.
- Je potrebné používať ochrannú výbavu. Je potrebné vždy nosiť ochranné okuliare. Používanie ochrannej výbavy ako napr. protiprachovej masky, protišmykovej obuvi, prilby či ochrany sluchu v príslušných podmienkach znižuje závažnosť prípadných zranení.
- Je potrebné vyhýbať sa neúmyselnému spusteniu náradia. Pred zapnutím náradia do zdroja napätia a/alebo pred pripojením akumulátora je potrebné uistiť sa, že spínač náradia je v polohe vypnutý. Pred dvíhaním alebo prenášaním náradia sa uistite, že napájací kábel je odpojený od siete a spínač je v polohe vypnutý. Prenášanie elektrického náradia s prstom na spínači alebo jeho zapojenie do elektrickej siete pri zapnutej polohe spínača môže viesť k zraneniam.
- Pred spustením elektrického náradia je nutné odstrániť všetky kľúče. Ak necháte kľúč v rotujúcej časti elektrického náradia, môže to viesť k zraneniam.
- Nebudte pri práci príliš vyklonení. Celý čas pevne stojte a udržiavajte rovnováhu. Budete môcť lepšie zareagovať v neočakávaných situáciách.
- Je potrebné správne sa obliekať. Nenoste voľné odevy ani šperky. Vlasy, odevy a rukavice majú byť vzdialené od pohyblivých častí náradia. Voľné odevy, šperky či dlhé vlasy môžu byť zachytené pohyblivými časťami náradia.
- Počas pracovnej činnosti držte náradie za dodatočné úchyty, ak je nimi vybavené. Strata kontroly nad ovládaním náradia môže viesť k zraneniam.



Aj pri použití bezpečnej konštrukcie, používaní bezpečnostných prostriedkov a doplnkových ochranných prostriedkov vždy existuje zvyškové riziko vzniku pracovného úrazu.

Používanie a údržba náradia

- Elektrické náradie nadmerne nezaťažujte. Používajte náradie s výkonom, ktorý je primeraný vykonávanej práci. Správne zvolené elektrické náradie umožní lepší a bezpečnejší pracovný výkon pri záťaži, na ktorú je prispôbené.
- Nepoužívajte elektrické náradie, ak nefunguje jeho spínač. Každé zariadenie, ktoré sa nedá spínačom zapínať a vypínať, je nebezpečné a musí byť opravené.
- Pred nastavovaním náradia, výmenou jeho dielov alebo uskladnením je potrebné odpojiť ho od zdroja napájania a/alebo odpojiť akumulátor. Takéto preventívne bezpečnostné opatrenia znižujú riziko náhodného zapnutia náradia.
- Nepoužívané elektrické náradie uchovávajte mimo dosahu detí. Osoby, ktoré nie sú oboznámené s elektrickým náradím alebo týmto návodom, nesmú predmetné náradie používať. Elektrické náradie a prístroje nie sú bezpečné v rukách nepreškolených používateľov.
- Elektrické náradie je nutné udržiavať v dobrom stave. Treba kontrolovať sústrednosť pohyblivých častí, ich prípadné zablokovanie, prasknutie iných dielov a tiež všetky činitele, ktoré by mohli ovplyvniť činnosť elektrického náradia. Ak

identifikujete poškodenie náradia, treba ho pred používaním opraviť. Príčinou mnohých nehôd je neodborná oprava alebo údržba elektrického náradia.

- Pred použitím náradia je potrebné vymeniť všetky poškodené, opotrebované a chybné diely. Ak sú výstražné tabuľky na náradí nečitateľné alebo poškodené, je nutné ich vymeniť.
- Výstražné tabuľky a náhradné diely je možné objednať si v servise firmy NAC a u autorizovaných dodávateľov.
- Elektrické náradie, príslušenstvo, pracovné nástroje a pod. je nutné používať v súlade s návodom a zohľadniť pracovné podmienky a druh vykonávanej práce. Používanie náradie spôsobom, na ktorý nie je určené, môže byť nebezpečné.

Používanie a obsluha bezdrôtového elektrického náradia

- Pred vložením akumulátorov do elektrického náradia sa uistite, že jeho spínač je v polohe vypnutý. Vkladanie akumulátorov do náradia so spínačom v polohe zapnutý sa môže stať príčinou závažných úrazov.
- Používajte iba nabíjačku odporúčanú producentom. Používanie nabíjačky určenej na iné druhy akumulátorov môže byť príčinou požiaru.
- Nikdy nepoužívajte iné akumulátory ako tie, ktoré odporúča producent. Používanie iných akumulátorov môže byť príčinou vážneho zranenia alebo požiaru.
- Keď sa náradie nepoužíva, vyberte z neho akumulátor. Akumulátor uskladňujte mimo dosahu kovových predmetov, ako sú napr.: sponky na papier, mince, klince, skrutky a pod., ktoré by mohli skratovať svorky akumulátora. Skrat svoriek akumulátora môže viesť k popáleniu alebo vzniku požiaru.
- V extrémnych podmienkach môže akumulátor tiecť. Takejto tekutiny sa rozhodne nedotýkajte. Ak sa jej náhodou dotknete, okamžite dotknuté miesto obmyte vodou. Ak sa vám takáto tekutina dostane do očí, okamžite kontaktujte lekára. Takáto tekutina môže spôsobiť podráždenie alebo popálenie.
- **POZOR!** Nabíjačky a napájacie káble sú určené na prevádzku v interiéroch a v suchom prostredí.
- Je zakázané používať nabíjačky a napájacie káble v exteriéroch a v priestoroch s vysokou vlhkosťou, akými sú kúpeľne či pivnice.

 Existuje nebezpečenstvo úrazu elektrickým prúdom a/alebo poškodenia náradia.

Oprava

V prípade poškodenia náradia alebo výskytu podozrivého trasenia okamžite prerušte pracovnú činnosť a vytiahnite zástrčku zo zásuvky. Pred pokračovaním pracovnej činnosti dajte elektrické náradie do poriadku. Ak nemáte dostatočné vedomosti alebo oprávnenia na vykonávanie nevyhnutných opráv, odovzdajte náradie na opravu kvalifikovanej osobe, ktorá bude na tento účel používať výlučne originálne náhradné diely - najlepším riešením je špecializovaný servis; odporúča sa využiť služby autorizovaného servisu firmy NAC. Vtedy budete mať istotu, že elektrické náradie je aj naďalej bezpečné.

 **POZOR:**

**Nebezpečenstvo udusení detí v prípade hry s obalom výrobku.
Obal výrobku uchovávajte mimo dosahu detí.**

OSOBITNÉ BEZPEČNOSTNÉ PREDPISY PRE AKUMULÁTOROVÉ KOSAČKY NA TRÁVU

 **VAROVANIE!**

- Dodržiavajte všetky bezpečnostné pokyny, inštrukcie, popisy a údaje dodané s elektrickým náradím. Nedodržanie nasledujúcich odporúčaní môže predstavovať riziko úrazu elektrickým prúdom, požiaru a/alebo vážneho zranenia osôb.
- Používajte iba odporúčanú batériu a nabíjačku.
- Batériu vždy uchovávajte mimo dosahu zdroja ohňa. Nenechávajte ho dlhší čas v prostredí s vysokou teplotou (na slnku, v blízkosti radiátorov alebo tam, kde teplota presahuje 50 °C).
- Nenabíjajte batériu pri teplotách nižších ako 0 °C.
- Nabíjačka dodaná so zariadením je určená len na prácu s týmto produktom. Nesmie sa používať na iné účely.
- Do nabíjačky nekladajte žiadne kovové predmety.
- Na čistenie kosačky použite mäkkú, suchú handričku. Nikdy nepoužívajte žiadne čistiace prostriedky ani alkohol.
- Pred čistením musí byť nabíjačka odpojená od elektrickej siete.

- Nepoužívajte príslušenstvo, ktoré nie je výslovne určené a odporúčané výrobcom pre toto zariadenie. Skutočnosť, že je možné namontovať príslušenstvo, nie je zárukou bezpečného používania.
- Používajte osobné ochranné prostriedky: ochranné okuliare, ochranné rukavice, ochrannú obuv a ochranný odev. Mali by sa používať chrániče sluchu. Dlhodobé vystavenie hluku môže viesť k strate sluchu.
- Pravidelne čistite vetracie otvory zariadenia. Dúchadlo motora nasáva prach do krytu a veľké nahromadenie kovového prachu môže spôsobiť elektrické nebezpečenstvo.
- Elektrické náradie nepoužívajte v blízkosti horľavých materiálov. Iskry ich môžu zapáliť.
- Pozor na ostré hrany nožov. Nože sa otáčajú aj po vypnutí motora.
- Používajte len kosačku, ktorá je v dobrom technickom stave, v prípade potreby vykonajte potrebné práce alebo sa obráťte na servisné stredisko. Odporúča sa využívať služby autorizovaného poskytovateľa služieb NAC.
- Pred každým spustením skontrolujte, či:
 - je zariadenie zostavené v súlade s návodom na použitie;
 - žací nástroj a celá žacia jednotka (žací nôž, prídavné zariadenia, kryt žacej jednotky) boli v dobrom technickom stave; ich upevnenie, poškodenie a opotrebenie (dutiny alebo praskliny) sa musia pravidelne kontrolovať;
 - bezpečnostné zariadenia (napríklad kryt vyhadzovania, kryt, rukoväť riadenia, páka motorovej brzdy) sú v dobrom technickom stave a správne fungujú;
 - zberač trávy je nepoškodený a správne namontovaný, poškodený zberač trávy sa nesmie používať.
- Kosačku nezapínajte, ak nôž nie je správne nasadený. Nebezpečenstvo nebezpečných vibrácií!
- Rezné nástroje by mali byť ostré a čisté. Primeraná údržba ostrých hrán rezných nástrojov znižuje pravdepodobnosť zaseknutia a uľahčuje manipuláciu.
- Pred nastavovaním, čistením, údržbou vypnite prístroj a vyberte batériu.
- Nekoste, keď sú v blízkosti iné osoby, najmä deti alebo zvieratá.
- Nespúšťajte poškodenú kosačku.
- Nedotýkajte sa nožov skôr, ako sa zariadenie vypne a nože sa úplne zastavia.
- Prístroj nezdvíhajte ani neprenášajte so spusteným motorom.
- Vypnite kosačku a vyberte batériu, keď:
 - nechávate zariadenie bez dozoru,
 - pred nastavením,
 - pred kontrolou, čistením alebo opravou spotrebiča,
 - po zasiahnutí cudzím predmetom,
 - pred čistením zásuvky,
 - v prípade abnormálnych vibrácií.

Príprava

- Pri kosení vždy noste pevnú obuv a dlhé nohavice, zariadenie nepoužívajte naboso alebo v sandáloch.
- Pozorne skontrolujte oblasť, kde bude zariadenie pracovať, a odstráňte všetky kamene, konáre, drôty, kosti a iné cudzie predmety.
- Vo vysokej tráve možno prehliadnuť prekážky (napr. pne, korene), preto pred prácou so strojom označte všetky prekážky skryté v tráve, ktoré sa nedajú odstrániť.
- Pred použitím vždy skontrolujte nože, skrutky a zostavu nožov, či nie sú opotrebované alebo poškodené. Opotrebované alebo poškodené nože a skrutky vymieňajte v pároch, aby sa zachovala rovnováha.
- V prípade strojov s viacerými nožmi buďte opatrní, pretože otáčanie jedného noža môže spôsobiť otáčanie ostatných nožov.

Brúsenie nožov

- Na zabezpečenie optimálnych pracovných podmienok kosačky je potrebné nabrúsiť nôž stroja. Túto zdanlivo jednoduchú činnosť je potrebné vykonávať obzvlášť opatrne. To si vyžaduje veľké množstvo technických znalostí a potrebného servisného vybavenia. Výrobca nezodpovedá za žiadne poškodenie kosačky spojené so zle vykonaným ostrením noža. Odporúčaný uhol je 30°.
- Je bezpečné nechať si nôž naostriť v autorizovanom servisnom stredisku NAC.
- Pred ostrením kosačku vypnite, nechajte motor vychladnúť, odpojte vysokonapäťový kábel od zapalovacej sviečky, v prípade potreby vyberte batériu a odskrutkujte nôž.

- Nôž sa môže brúsiť ručne pomocou brúsneho kameňa alebo vhodného kovového pilníka, ešte lepšie pomocou profesionálneho brúsika, pričom treba mať na pamäti, že čepeľ sa môže prehrievať, a tým sa môže stať nevhodnou na použitie. Pri obrábaní kovov sa odporúča používať chladiacu kvapalinu, pričom je prípustné neustále používať vodu a mať na pamäti, že nie všetky brúsky môžu pracovať v prúde chladiacej kvapaliny. Modré sfarbenie povrchu čepele znamená, že nôž je poškodený a nemal by sa ďalej používať.
- Po každom ostrení je nevyhnutné nôž vyvážiť. Ak používateľ nemá vyvažovací stroj a potrebné znalosti, je potrebné, aby čepeľ odovzdal na vyváženiu odbornému servisu. Práca s nevyváženým nožom spôsobuje nadmerné vibrácie a následne môže dôjsť k uvoľneniu skrutkových spojov celého zariadenia vrátane upevňovacej skrutky noža, čo môže byť nebezpečné pre zdravie a život používateľa.

Použite

- Kosiť len za denného svetla alebo pri dobrom umelom osvetlení.
- Nekoste za dažďa, najmä počas búrky. Vyhnite sa koseniu mokrej trávy.
- Vždy sa uistite, že vaše nohy na šikmej ploche stoja pevne.
- Kráčajte, nikdy neutekajte. Nezabudnite na bezpečnú polohu.
- Koste naprieč svahom rotačnými kosačkami, nikdy nie hore alebo dole.
- Pri zmene smeru jazdy na svahu buďte mimoriadne opatrní.
- Nekoste na príliš šikmých svahoch.
- Pri cúvaní alebo ťahaní zariadenia smerom k sebe dávajte mimoriadny pozor.
- Vypnite zariadenie, ak sa má nakloniť alebo ak sa pohybuje po inom povrchu ako po trávě a pri preprave na miesto kosenia a z neho.
- Pred prepravou kosačky vyberte batériu.
- Nepoužívajte prístroj s poškodenými krytmi alebo krytmi alebo bez bezpečnostného zariadenia, ako sú uzavreté kryty na trávě a/alebo koše.
- Motor naštartujte podľa pokynov a dbajte na to, aby boli nožičky mimo lopatiek.
- Kosačku nespúšťajte, keď je naklonená, pokiaľ nie je potrebné pracovať vo vysokej trávě. V takom prípade stlačením rukoväte nadvihnete prednú časť náradia, ale len natoľko, nakoľko je to potrebné, a potom kosačku pomaly spustíte na zem. Dbajte na to, aby ste počas celej operácie držali rukoväť pevne oboma rukami.
- Nedržte ruky ani nohy v blízkosti rotujúcich častí. Pri rotačných kosačkách dbajte na to, aby vyhadzovací otvor nebol neustále upchatý.
- Pri spúšťaní kosačky s pohonom neťahajte za páku, ktorou sa spúšťa pohon.



POZOR: Nabíjačka zariadenia by sa mala používať v interiéri. Napriek použitiu prirodzene bezpečnej konštrukcie, použitiu bezpečnostných opatrení a dodatočných ochranných opatrení vždy existuje zvyškové riziko zranenia.

V prípade nehody alebo poruchy

V prípade nehody stroj okamžite zastavte/vypnite a zavolajte pomoc (ak si to situácia vyžaduje).

V prípade poruchy zastavte/vypnite stroj a obráťte sa na autorizované servisné stredisko, aby ste zabránili poruche.

INFORMÁCIE O VPLYVE LÁTKO VO VNÚTRI ZARIADENIA NA ZDRAVIE

V zariadení sa nachádza malé množstvo maziva a/alebo oleja, látky, ktorá je potenciálne nebezpečná pre zdravie.

Pri kontakte zmesi s očami môže dôjsť k miernemu podráždeniu očí (začervenanie spojiviek). Odporúča sa látku opláchnuť teplou vodou.

Kontakt s pokožkou môže niekedy spôsobiť začervenanie, podráždenie a vysušenie pokožky, najmä pri dlhodobom kontakte. Látku sa odporúča zmyť teplou vodou.

Prehltnutie maziva môže spôsobiť príznaky podráždenia sliznic tráviacej sústavy (nevoľnosť, vracanie, hnačka, bolesť brucha).

Indikácie pre potrebu okamžitej lekárskej pomoci a osobitného ošetrovania poškodennej osoby: o urgentnom ošetrovaní rozhodne lekár po dôkladnom posúdení stavu poškodenej osoby. Symptomatická liečba.

INFORMÁCIE O VPLYVE LÁTKO VO VNÚTRI ZARIADENIA NA ŽIVOTNÉ PROSTREDIE

Látky a komponenty zariadenia môžu byť nebezpečné pre životné prostredie.

INFORMÁCIE O SYSTÉME ZBERU ODPADU Z ELEKTRICKÝCH A ELEKTRONICKÝCH ZARIADENÍ A ÚLOHE DOMÁCNOSTÍ

1. Každý zákazník môže nechať svoje staré zariadenie v predajni, v ktorej si zakúpil nové zariadenie, pretože predajňa je povinná prijať staré zariadenie bezplatne, ak si v nej zakúpi nové zariadenie rovnakého typu a funkcií.
2. Každý zákazník môže odovzdať elektroodpad v mieste dodania.
Podľa platných právnych predpisov je distribútor pri dodávke zariadenia určeného pre domácnosť kupujúcemu (zákazníkovi) povinný bezplatne prevziať použité zariadenie pre domácnosť v mieste dodávky tohto zariadenia za predpokladu, že použité zariadenie je rovnakého typu a plnilo rovnaké funkcie ako dodané zariadenie.
3. Každý zákazník môže svoje použité zariadenie nechať vo veľkom obchode bez toho, aby si musel kupovať nové zariadenie.
Podľa platných právnych predpisov sa na predajne domácich spotrebičov s predajnou plochou najmenej 400m² vzťahuje povinnosť bezplatne prijať použité vybavenie pre domácnosť, ktorého vonkajšie rozmery nepresahujú 25 cm, bez toho, aby museli klienti zakúpiť nové vybavenie pre domácnosť.
4. Každý zákazník môže svoje použité zariadenie odovzdať na zbernom mieste. Informácie o najbližšom mieste nájdete na webovej stránke obce alebo na nástenke miestneho úradu.
5. Ak sa rozhodnete dať zariadenie opraviť v servisnom stredisku a oprava zariadenia nie je ekonomicky alebo technicky možná, servisné stredisko je povinné zariadenie bezplatne prijať.
6. Domácnosť zohráva veľmi dôležitú úlohu pri opätovnom používaní a zhodnocovaní odpadových zariadení. Vhodným zaobchádzaním s opotrebeným zariadením sa predchádza možným negatívnym dôsledkom na životné prostredie a ľudské zdravie.

Takto zozbierané prístroje sa posielajú do špecializovaných spracovateľských zariadení, kde sa z nich najprv odstráni nebezpečné zložky. Zvyšné komponenty sa zhodnotia a recyklujú. Každé zariadenie napájané elektrinou alebo batériami by malo byť označené symbolom preškrtnutého koša:

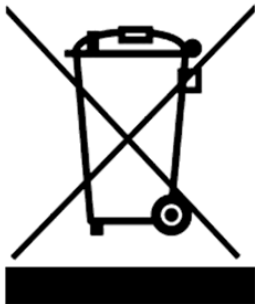

Symbol preškrtnutého odpadkového koša umiestnený na zariadení, obale alebo sprievodných dokumentoch znamená, že výrobok sa nesmie likvidovať spolu s iným odpadom. Používateľ je povinný odovzdať použité zariadenie na určené zberné miesto na riadne spracovanie. Označenie zároveň znamená, že zariadenie bolo uvedené na trh po 13. auguste 2005.

Použité zariadenie nelikvidujte spolu s iným odpadom!
Hrozia za to pokuty.

Vhodným zaobchádzaním s opotrebeným zariadením sa predchádza možným následkom na životné prostredie a ľudské zdravie.

Zároveň tým šetríme prírodné zdroje našej Zeme, keďže opätovne využívame suroviny získané pri ďalšom spracovaní zariadení.

BEZPEČNOSŤ A ZODPOVEDNOSŤ VÝROBCU

Akékoľvek použitie zariadenia, ktoré nie je v súlade s popisom v tejto príručke, sa považuje za nevhodné a výrobca nenesie zodpovednosť za akékoľvek škody alebo ujmy vyplývajúce z takéhoto konania.

Správne používanie zariadenia zahŕňa aj dodržiavanie podmienok prevádzky, údržby, skladovania a opráv stanovených výrobcom.

Aby sa predišlo nehodám, musia sa dodržiavať všetky pravidlá bezpečného používania a predchádzania rizikám.

Akékoľvek zmeny vykonané používateľom na konštrukcii zariadenia môžu ovplyvniť jeho bezpečné používanie a zbavujú výrobcu zodpovednosti za spôsobené škody alebo zranenia.

ZVÝŠKOVÉ RIZIKO

Hoci je výrobca zodpovedný za konštrukciu zariadenia, ktorá eliminuje nebezpečenstvá, niektorým prvkom rizika počas prevádzky sa nedá vyhnúť. Zvyškové riziká vyplývajú z chybného správania obsluhujúcej osoby.

Najväčšie nebezpečenstvo hrozí pri vykonávaní týchto zakázaných činností:

- používanie spotrebiča deťmi,
- používanie zariadenia na iné účely, ako sú popísané v návode na použitie,
- keď sa v blízkosti nachádzajú iné osoby, najmä deti alebo zvieratá,
- používanie spotrebiča osobami, ktoré nie sú oboznámené s návodom na použitie,

- používanie zariadenia bez vhodného ochranného odevu a obuvi chrániacej chodidlá,
- používanie spotrebiča s poškodeným krytom alebo vonkajšími časťami a bez riadne namontovaných bezpečnostných zariadení.

Pri dodržiavaní odporúčaní uvedených v návode na použitie je možné eliminovať zvyškové riziko pri používaní zariadenia. V prípade nedodržania uvedených odporúčaní hrozia riziká.

ĎALŠIE INFORMÁCIE PRE POUŽÍVATEĽA

Vykonávanie údržby a nastavovania pred začiatkom sezóny alebo po nej môže byť problematické aj pre pokročilých používateľov. Na splnenie týchto potrieb by vám spoločnosť NAC rada ponúkla službu prípravy vášho stroja na uskladnenie a/alebo prevádzku. Táto služba môže zahŕňať: výmenu zapalovacích sviečok, čistenie, údržbu, výmenu oleja, výmenu filtrov a mazanie pohyblivých častí, ostrenie a vyvažovanie nožov a ďalšie práce spojené s nastavením a údržbou zariadenia. Tým sa zabezpečí dlhodobá a spoľahlivá prevádzka a bude jasné, že prístroj je bezpečný.



APLIKÁCIA

Zariadenie je určené výlučne na kosenie trávnikov v súlade s popisom a bezpečnostnými pravidlami uvedenými v tomto návode na použitie. Akékoľvek iné použitie môže byť pre používateľov nebezpečné a môže spôsobiť poškodenie zariadenia.

Stroj by sa nemal používať okrem iného na:

- zbieranie listov alebo čistenie oblasti od suchých rastlín,
- vyrovnávanie krtincov,
- orezávanie kríkov,
- drvenie konárov.

PRED PRVÝM SPUSTENÍM

Zoznámte sa s týmto návodom na obsluhu a s konštrukciou prístroja.

Uistite sa, že sieťové napätie zodpovedá napätiu odporúčanému na výrobnom štítku nabíjačky.

Konštrukcia a opis kosačky

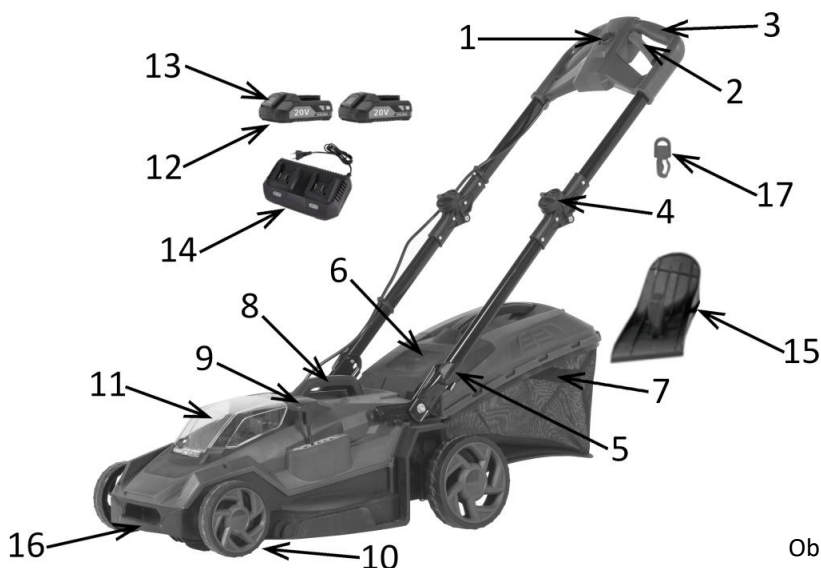

Obr. 1

9. Zámok spínača
10. Spínač
11. Rukoväť
12. Horný gombík rukoväte
13. Dolný gombík na nastavenie výšky rukoväte
14. Veko koša
15. Kôš
16. Rukoväť na prenášanie kosačky
17. Páka na nastavenie výšky kosenia

1. Kruh
2. Kryt batérie
3. Batérie
4. Tlačidlo batérie
5. Nabíjačka batérií (duálna)
6. Uzáver mulčovacieho systému
7. Predná rukoväť
8. Štartovací kľúč

Montáž

Montáž spodnej rukoväte

Nastavte spodnú rukoväť do polohy používania v jednej z dvoch možných polôh a zaistite ju gombíkom **5 (Obr. 1)**:

- Držiac rukoväť otáčajte gombíkom nastavenia výšky rukoväte na oboch stranách tak, aby sa poistný kolík zarovnal s jedným z otvorov na doske.
- Otočením oboch gombíkov ich zaistíte v požadovanej polohe.

Montáž hornej rukoväte

Presuňte hornú rukoväť do polohy na používanie.

- Zľahka ho stlačte a potom otočte gombíkom **4 (Obr. 1)** proti smeru hodinových ručičiek, aby ste ho zaistili na mieste.
- Ak chcete sklopiť hornú rukoväť na prepravu, stlačte gombík a otáčaním v smere hodinových ručičiek ho odomknite.

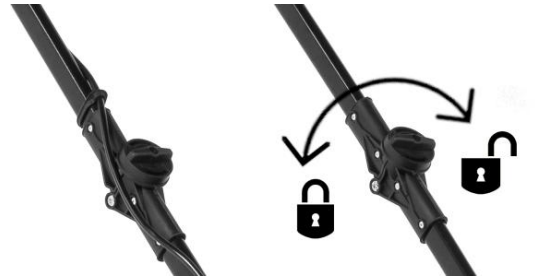

Obr. 2



Obr. 3

Na upevnenie kábla sa používajú priložené svorky.

Spôsob upevnenia je znázornený na **Obr. 3**.

Montáž zberného koša na trávu

POZNÁMKY: Stroj nepoužívajte, ak je zberný kôš preplnený a ak nie je správne nasadený ochranný kryt zberného koša. Pred použitím zberného koša na trávu je potrebné odstrániť mulčovaciu súpravu.

Zostavte zberný kôš na trávu:

- Pripevnite plastovú rukoväť k veku koša na trávu.
- Zdvihnite ochranný kryt koša kosačky **4 (Obr. 4)**.
- Vložte kôš **3 (Obr. 4)** tak, že háčiky **2 (Obr. 4)** na vstupe koša zaháknete za určenú tyč **1 (Obr. 4)** na výstupnom kryte kosačky, potom kryt spustíte.
- Skontrolujte, či sú háčiky správne pripevnené.

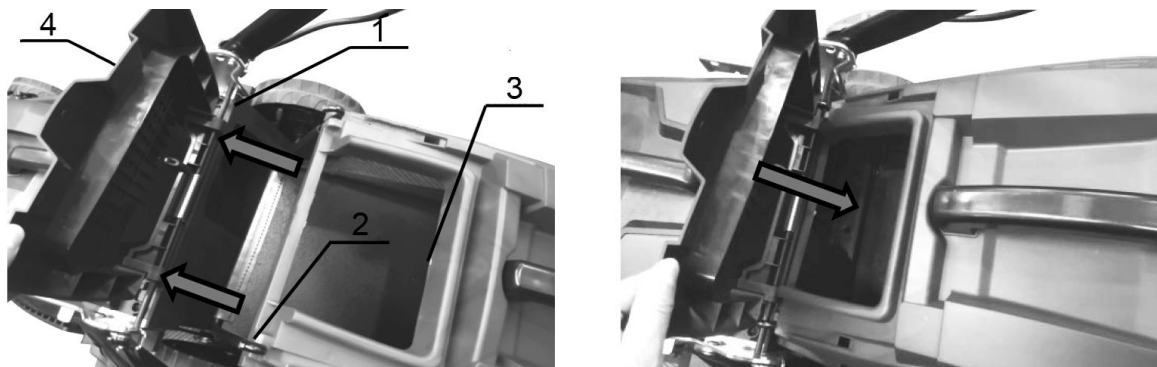

Obr. 4

! Varovanie!

Často kontrolujte stav koša na trávu.

Ak sú niektoré diely opotrebované alebo poškodené, musia sa vymeniť za nové, ktoré sú k dispozícii v autorizovaných servisných strediskách.

! Varovanie!

Kosačku nepoužívajte bez nasadeného zberného koša na trávu alebo bez spusteného krytu zberného koša na trávu, pretože hrozí nebezpečenstvo poranenia.

Montáž batérie

- Vytiahnite štartovací kľúč 17 (Obr. 1) zo zapalovania, ak bol v zapalovaní, a počkajte, kým sa lopatky zastavia.
- Zdvihnite kryt batérie 11 (Obr. 1).
- Nabité batérie 1 (Obr. 5) zasuňte do zásuviek 2 (Obr. 5), kým západky batérií nezapadnú na svoje miesto, t. j. kým charakteristicky nezacvaknú.
- Zatvorte kryt batérie.

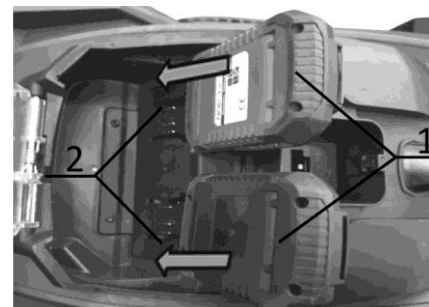

Obr. 5

! Batéria má vodiace lišty na jednoduché vloženie do kosačky.

- Ak chcete vybrať batériu z prístroja, stlačte uvoľňovacie tlačidlo na batérii 2 (Obr. 6) a vyberte obe batérie. Potom vyberte bezpečnostný kľúč 1 (Obr. 6).

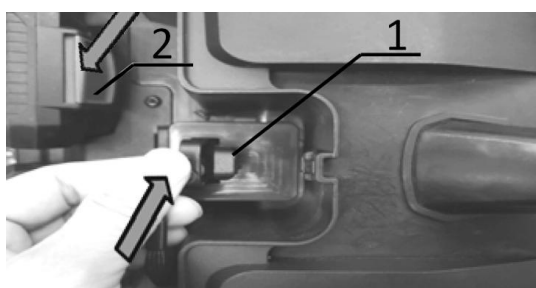

Obr. 6

OBSLUHA



Obsluha zariadenia by nemala byť zložitá, ale musia sa dodržiavať bezpečnostné pravidlá.

Nabíjanie batérie

Dodané batérie boli nabité len čiastočne, aby sa predišlo možným problémom, mali by sa pred použitím nabiť.

! **POZOR!** Batérie nedosiahnu plne nabitý stav počas prvého nabíjania. Na dosiahnutie plného výkonu batérie je potrebných niekoľko cyklov (nabíjanie a vybijanie). Batéria by sa mala nabíjať len v interiéri. Batéria môže byť pri nabíjaní teplá, čo je normálny jav.

- Nabíjačku neumiestňujte na miesta s veľmi vysokými alebo nízkymi teplotami; najvhodnejšia je izbová teplota.
- Po nabití batérie odpojte nabíjačku od napájania a vyberte batériu.

-  **POZOR!** Nenabíjajte horúcu batériu. Po ukončení nabíjania nechajte batériu úplne vychladnúť.
-  **POZOR!** Pred nabíjaním skontrolujte zariadenie. Nenabíjajte prasknutú alebo vytekajúcu batériu.
-  **POZOR!** Pred nabíjaním vždy skontrolujte, či používate originálnu batériu zodpovedajúcu špecifikáciám. Nepokúšajte sa nabíjať batériu, ktorá nie je vhodná pre nabíjačku.

Po nabití a vychladnutí batérií ich možno vložiť do zariadenia a zariadenie používať.



Obr. 7



Obr. 8

Nabíjanie batérie:

- Pripojte nabíjačku (**Obr. 7**) do elektrickej zásuvky 230 V~ 50 Hz, nepoužívajte predlžovací kábel. Rozsvieti sa zelená kontrolka LED.
- Vložte batérie do nabíjačky (**Obr. 8**), rozsvieti sa červená LED dióda, ktorá signalizuje, že sa batéria nabíja.
- Po dokončení procesu nabíjania sa rozsvieti zelená kontrolka LED, ktorá signalizuje, že batérie sú úplne nabité.

Pozor! Batéria sa môže počas nabíjania zahriať; to je normálne, ale v takom prípade musíte pred jej nasadením na zariadenie počkať, kým nevychladne.

*Odhadovaný čas prevádzky zariadenia s batériami s rôznou kapacitou:





Model batérie	Napätie batérie	Pracovný čas
2 x B-20-LI-20V	2 x 20 V 2,0 Ah	5 min.
2 x B-40-LI-20V (dodáva sa)	2 x 20V 4,0 Ah	10 min.
2 x B-60-LI-20V	2 x 20V 6,0 Ah	15 min.

*Predpokladaný čas prevádzky sa nedá presne určiť, pretože závisí od faktorov, ako je intenzita používania, teplota okolia, čas medzi nabíjaním batérie a používaním.

-  V záujme vlastného pohodlia sa odporúča zakúpiť ďalšie batérie (s rovnakou alebo vyššou kapacitou), aby sa predĺžil čas prevádzky zariadenia bez väčších prestávok na dobíjanie batérie, a zakúpiť duálnu nabíjačku, ktorá umožňuje nabíjať dve batérie súčasne.

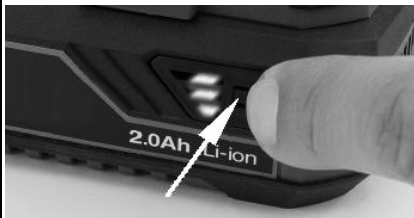
Stav nabitia batérie

Ak chcete skontrolovať úroveň nabitia batérie, stlačte tlačidlo indikátora úrovne nabitia (**Obr. 9**).

	Indikátor úrovne nabitia	Úroveň nabitia batérie
	 ZELENÁ ORANŽOVÁ ČERVENÁ	75 – 100 %
	 ORANŽOVÁ ČERVENÁ	25 – 50 %
	 ČERVENÁ	10 – 25 %

Obr. 9

 V záujme vlastného pohodlia sa odporúča dokúpiť ďalšie batérie (s rovnakou alebo vyššou kapacitou), aby sa predĺžil čas prevádzky zariadenia bez väčších prestávok na dobíjanie.

Spustenie kosačky

- Skontrolujte, či sú batérie správne nasadené.
- Vložte plastový kľúč **1 (Obr. 6)** do zapalovania.
- Zatvorte kryt batérie **(Obr. 11)**.
- Stlačte a podržte tlačidlo blokovania spínača **1 (Obr. 10)**.
- Súčasne stlačte spínaciu páčku **3 (Obr. 10)** smerom k rukoväti **2 (Obr. 10)** a podržte ju v tejto polohe.
- Uvoľnite tlačidlo blokovania spínača **1 (Obr. 10)**.

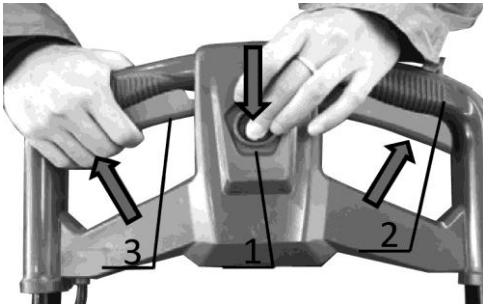

Obr. 10

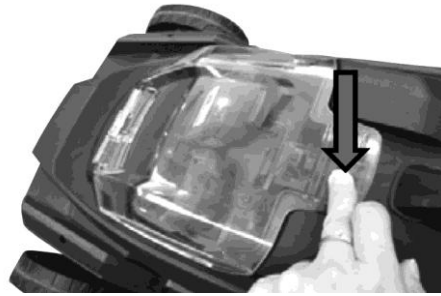

Obr. 11

Vypnutie zariadenia:

- Uvoľnite spínaciu páčku **3 (Obr. 10)**.

VAROVANIE: Po vypnutí zariadenia sa nôž niekoľko sekúnd otáča. Nedotýkajte sa pohyblivého noža kvôli riziku poranenia.

Nastavenie výšky kosenia

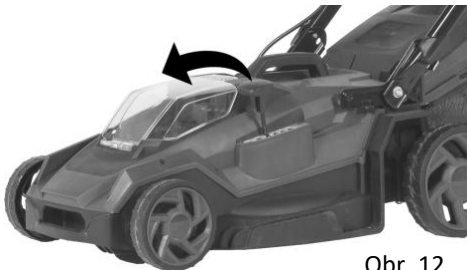

Obr. 12

Na nastavenie výšky kosenia sa používa páka na boku kosačky.

Ak chcete zvýšiť výšku kosenia, jednou rukou držte prednú rukoväť **16 (Obr. 1)** a druhou rukou pohybujte pákou v smere vyznačenom šípku **Obr. 12**.

Ak chcete trávu kosiť o niečo nižšie, posuňte páku v opačnom smere.

Vyprázdnenie koša na trávu

Pozor: Pred vyprázdnením koša na trávu sa uistite, že je kľúč štartéra vytiahnutý.

Funkcia brúsenia

Ak chcete aktivovať funkciu brúsenia, jednoducho vyberte zberný kôš a nasadte nástavec na brúsenie trávy **1 (Obr. 13)**.

- Odstráňte zberný kôš na trávu, ak sa používa.
- Zdvihnite kryt koša.
- Zasuňte mulčovaciu súpravu **1 (Obr. 13)** na miesto. Konzola **2 (Obr. 13)** sa zacvakne na miesto.

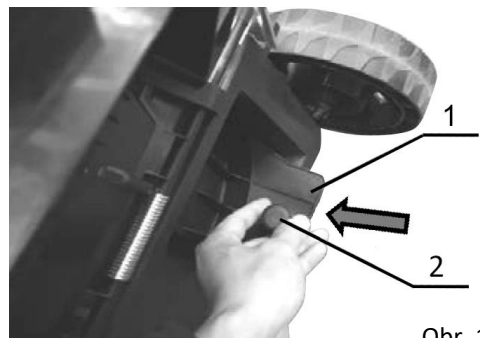

Obr. 13

Obsluha rezacieho noža

Varovanie:

Pred kontrolou rezacieho noža alebo montážneho hriadeľa noža vyberte batérie.

Ak nôž narazí na nejaký predmet, zastavte motor, vyberte batérie a skontrolujte, či kosačka nie je poškodená. Skontrolujte, či nie je poškodený (ohnutý alebo zlomený) rezací nôž, hnací hriadeľ alebo adaptér, ku ktorému je nôž pripojený.

Často kontrolujte, či nie sú nože ohnuté, nadmerne opotrebované a či nie sú inak poškodené, napríklad prasklinami alebo deformáciami.

Poškodené diely sa musia vymeniť za nové diely odporúčané výrobcom. Z bezpečnostných dôvodov vymieňajte nože každé dva roky. Nože by mali byť dobre naostrené (podrobnosti nájdete v časti „Ostrenie nožov“). Tupé nože trhajú trávu a spôsobujú žltnutie jej končekov.

Pozor! Po každom ostrení je nevyhnutné nôž vyvážiť. Nevyvážený nôž môže spôsobiť nebezpečné vibrácie, ktoré môžu poškodiť kosačku a/alebo spôsobiť nehodu“).

Často kontrolujte upevňovaciu skrutku noža. Skrutka sa musí utiahnuť krútiacim momentom 45 až 55 Nm.

Odstránenie noža

- 1 skrutka
- 2 nôž
- 3 adaptér noža

Rezací nôž **2 (Obr. 14)** môže byť veľmi ostrý, na ochranu rúk pred poranením používajte ochranné rukavice.

- Použite drevený blok, aby ste zabránili otáčaniu noža.
- Odskrutkujte upevňovaciu skrutku noža.
- Skontrolujte stav noža (pozri časť „Údržba noža“).
- Opotrebovaný alebo poškodený nôž vymeňte za nový, ktorý odporúča výrobca.

Pozor! Pri nasadzovaní noža je dôležité mať na pamäti jeho smer. Ak je nôž namontovaný nesprávne, opačne, nebude kosiť správnym spôsobom a môže spôsobiť nehodu.

- Utiahnite skrutku na krútiaci moment 45 až 55 Nm. Príliš slabo utiahnutá poistná skrutka môže spôsobiť uvoľnenie noža, čo môže spôsobiť nehodu.

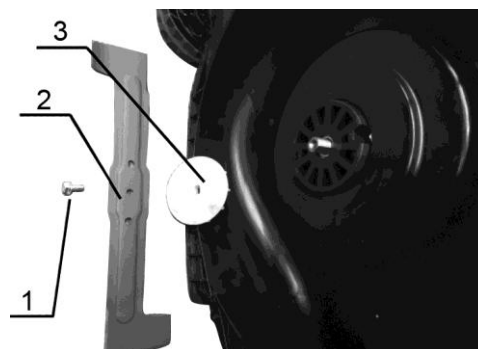

Obr. 14

Odporúča sa používať žacie nože NAC určené pre konkrétny model kosačky. Rozmery čepele sú opísané na **Obr. 15**.

Kľúčové parametre noža:

- A - dĺžka, uššie nože sú povolené, ale potom sa musí počítať s efektívnou šírkou rezu,
- B - šírka,
- C - priemer upevňovacieho otvoru,
- D - vzdialenosť medzi stredmi otvorov,
- Priemer otvorov pre bezpečnostné klíny je štandardizovaný na 15,5 mm.

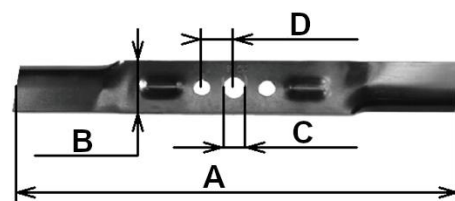

Obr. 15

Tvar noža udáva jeho vlastnosti, v závislosti od tvaru je nôž vhodnejší na: kosenie s košom, kosenie s bočným vyhadzovaním alebo mulčovanie. Viacúčelový nôž z výroby nemusí byť taký účinný, ako by sme očakávali, preto je vhodné zakúpiť si prídavné nože určené na jednotlivé funkcie, t. j. jeden na mletie a druhý na ukladanie trávy do koša.

ČISTENIE, ÚDRŽBA A SKLADOVANIE



Po použití vyčistite jednotku od zvyškov trávy, prachu a nečistôt.



POZOR! Pred servisom alebo údržbou sa vždy uistite, že je zariadenie vypnuté a odpojené od siete (batéria je vybratá).

Pomocou jemnej kefy, štetca alebo handričky očistite kryt od prachu, kosačku môžete vyčistiť stlačeným vzduchom.

Čistenie vlhkou handričkou je prípustné, avšak pod podmienkou, že sa zariadenie ihneď po čistení vysuší. Kovové časti by mali byť chránené olejom.

Pravidelne čistite vetracie otvory stlačeným suchým vzduchom. Do vetracích otvorov nekladajte ostré predmety.

Po dokončení prác:

- Utrite vetracie otvory a udržujte ich bez nečistôt.
- Kosačku utrite suchou handričkou.



POZOR! Na čistenie nikdy nepoužívajte agresívne alebo žieravé čistiace prostriedky, pretože môžu poškodiť plastové časti zariadenia. Umývanie kosačky prúdom vody nie je povolené, voda môže poškodiť elektrické časti kosačky.

Čistiace prostriedky a rozpúšťadlá, ako napríklad benzín, tetrachlórmetán, chlórované čistiace rozpúšťadlá, amoniak a čistiace prostriedky pre domácnosť obsahujúce amoniak, môžu poškodiť plastové komponenty.

POZOR! Kosačku skladujte v dobre vetranej miestnosti na suchom, bezprašnom mieste. Skladovať by sa mala len funkčná jednotka; závady sa musia odstrániť pred uskladnením.

Príprava batérie na recykláciu

- Zaistite svorku batérie odolnou izolačnou páskou.
- **POZOR!** Nepokúšajte sa zničiť alebo odpojiť batériu alebo odstrániť niektorú z jej súčastí.
- Uchovávajte mimo dosahu detí.
- Nedodržanie uvedených upozornení môže viesť k požiaru a/alebo vážnemu zraneniu.

PREPRAVA

- Pred pohybom kosačky po inom ako trávnom povrchu a pri preprave na miesto kosenia a z neho kosačku vypnite.
- Pred prepravou kosačky vyberte a zaistite batériu.
- Pri preprave zaistite kosačku prepravnými popruhmi a ak je to možné, prepravujte kosačku v pôvodnom obale.
- Pri preprave postupujte opatrne a majte na pamäti, že nôž kosačky je veľmi ostrý.

KONTROLY A DIAGNOSTIKA PROBLÉMOV

Problém	Možná příčina	Riešenie problému
Zariadenie sa nezapne.	Žiadne napájanie, vybitá batéria.	Skontrolujte usadenie batérie a kľúča.
	Chybný zámok alebo spínač.	Opravu nechajte vykonať v autorizovanom servisnom stredisku NAC.
	Opotrebované uhlíkové kefy.	
	Poškodený motor.	
Príliš dlhá tráva.	Nastavte vyššiu výšku kosenia.	
Motor sa zastaví.	Zablokovanie noža kosačky cudzími predmetmi.	Odstráňte upchatie, vyčistite spodnú časť kosačky a kosenú plochu.
Neuspokojivý výsledok kosenia.	Príliš nízka výška kosenia.	Nastavte vyššiu výšku kosenia.
	Nôž je tupý.	Nôž nabrúste alebo ho nechajte naostriť v autorizovanom servisnom stredisku.
	Zablokovaný rezný nôž.	Odstráňte zámok, očistite spodnú časť kosačky.
	Nôž je nesprávne nasadený.	Skontrolujte a opravte upevnenie noža.

Problém	Možná príčina	Riešenie problému
Čepeľ sa neotáča.	Čepeľ je zablokovaná trávou.	Odstráňte trávu z okolia noža, vyčistite spodnú časť kosačky.
	Skrutka čepele je príliš voľná.	Utiahnite upevňovaciu skrutku noža.
Nadmerné vibrácie.	Skrutka čepele je príliš voľná.	Utiahnite upevňovaciu skrutku noža.
	Čepeľ je poškodená.	Čepeľ vymeňte za novú.
Teplé puzdro zariadenia.	Zariadenie je prehriate.	Prerušte prácu a počkajte aspoň 10 minút

ZÁRUKA A SERVIS

Zakúpený výrobok je určený len na amatérske (hobby) použitie. Ak sa zariadenie používa na iné účely (komerčné, profesionálne), ručiteľ tým stráca zodpovednosť za zakúpené zariadenie. Informácie o záruke a servisnej sieti spoločnosti NAC nájdete v priloženom záručnom liste.

Nezabudnite, že prístroj by sa mal čistiť po každom použití. Udržiavanie zariadenia v čistote zabezpečí jeho dlhodobú a spoľahlivú prevádzku. Čistenie, údržba a pravidelné kontroly sa nepovažujú za opravy. Autorizované servisné strediská NAC môžu tieto činnosti vykonávať ako spoplatnenú službu.

MONTÁŽNA SCHÉMA ZARIADENIA

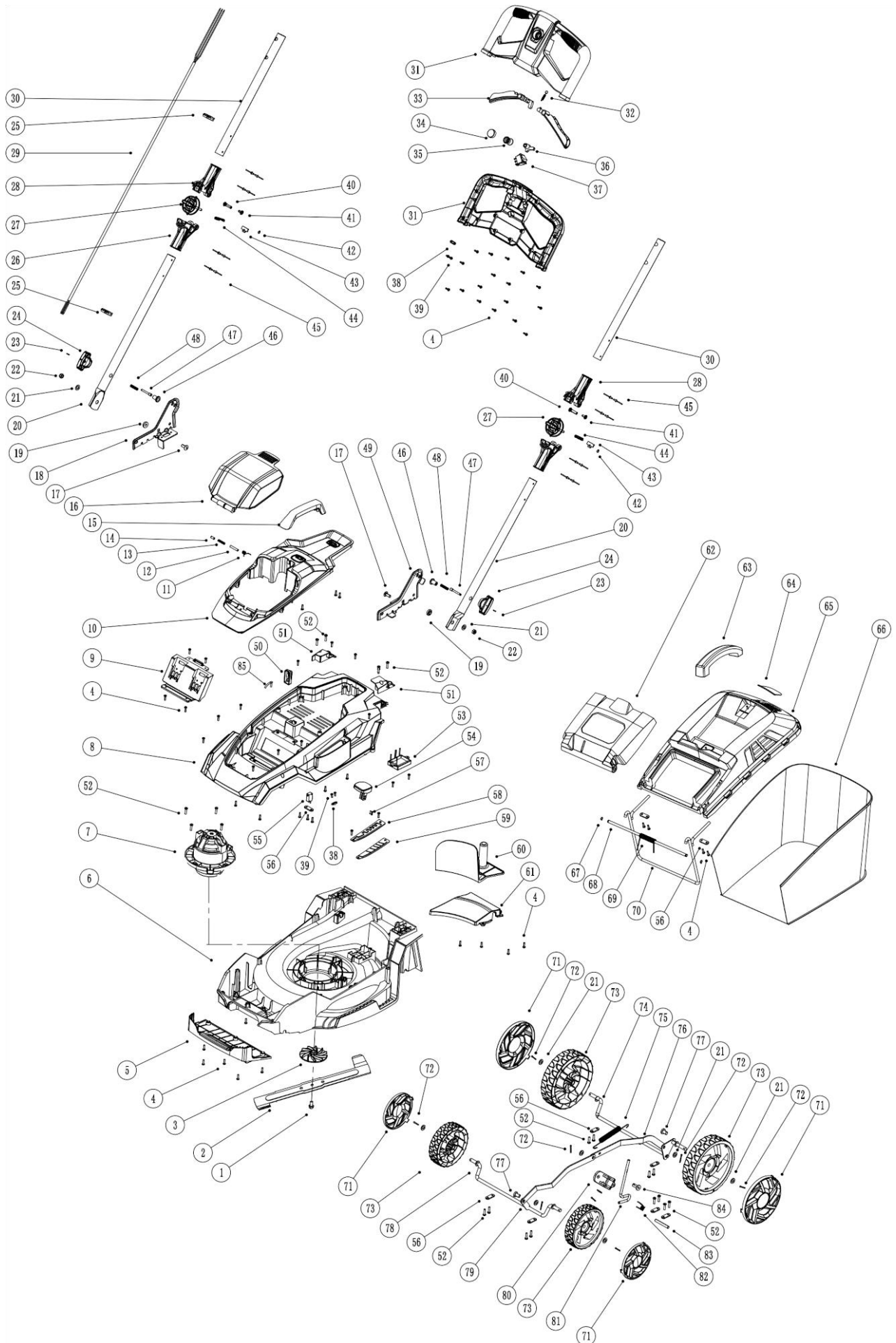



ES vyhlásenie o zhode

Výrobca:

názov: **NAC Sp. z o.o.**
adresa: Al. Krakowska 39, 05-090 Raszyn, Poľsko

s plnou zodpovednosťou vyhlasuje, že náradie:

názov: **Akumulátorová kosačka na trávnu**
model: **LB-2B40-40-2x20V**
sériové číslo: 066 **22** 0607539741 0000 **000001** - 066 **24** 0607539741 0000 **999999**

spĺňa základné požiadavky:

- smernice o strojových zariadeniach **MD 2006/42/ES**,
- smernice o kompatibiliti **EMC 2014/30/EU**,
- smernica o hluku **NEE 2000/14/ES príloha VI a 2005/88/ES**,
- smernica o nebezpečných látkach **RoHS 2011/65/EÚ a (EÚ) 2015/863**

spĺňa požiadavky týchto harmonizovaných noriem:

- **EN 60335-1:2012/A2:2019**,
- **EN 60335-2-77:2010**,
- **EN 55014-1:2017+A11:2020**,
- **EN 55014-2:2015**.

2000/14/ES: postup posudzovania zhody podľa prílohy VI

- nameraná maximálna hladina akustického výkonu: LWA je 86 dB(A),
- garantovaná hladina akustického výkonu: LWA je 96 dB(A).

Postupy posudzovania zhody boli vykonané za účasti notifikovaného orgánu:

názov: TÜV SÜD Product Service GmbH
adresa: Ridlerstraße 65, 80339 München, Nemecko
identifikačné číslo: 0123

Osoba oprávnená vypracovať technickú dokumentáciu: Jarosław Malinowski

Adresa:

NAC Sp. z o.o.
Al. Krakowska 39,
05-090 Raszyn

Jarosław Malinowski

Riaditeľ pre technické záležitosti a certifikáciu

Raszyn, 7. december 2021



ZÁRUKA

Vážené dámy a páni!

Ďakujeme vám za zakúpenie nášho produktu a blahoželáme k správnej voľbe. Zariadenie, ktoré ste si zakúpili, bolo navrhnuté a vyrobené s použitím najnovších technológií a ponúka prvotriedne štandardy kvality a spoľahlivosti, pričom je šetrné k životnému prostrediu.

Chceli by sme vám pripomenúť povinnosť dôkladne sa oboznámiť s postupmi uvedenia do prevádzky a obsluhy pred použitím zariadenia; tieto postupy sú uvedené v návode na použitie dodanom so zariadením.

☎ 801 044 450

Infolinka je v prevádzke od pondelka do piatka od 8.00 do 15.00. Cena hovoru podľa sadzieb jednotlivých sieťových operátorov.

Naša špecializovaná servisná sieť vám poskytne všetku potrebnú pomoc v oblasti technického a prevádzkového poradenstva.

Užitočné servisné informácie a zoznam autorizovaných servisných stredísk nájdete na webovej stránke:

✉ serwis.nac.com.pl

ZÁRUČNÉ PODMIENKY

1. Spoločnosť NAC zaručuje efektívnu prevádzku zariadenia v súlade s technickými a prevádzkovými podmienkami opísanými v návode na použitie.
2. Záruka na pomôcku sa poskytuje na 24 mesiacov spotrebiteľovi ("t. j. fyzickej osobe, ktorá uskutočňuje právny úkon s podnikateľom, ktorý priamo nesúvisí s jeho obchodnou alebo profesionálnou činnosťou") a na 12 mesiacov, ak ju zakúpi podnikateľ ("t. j. fyzická osoba, právnická osoba a organizačná zložka, ktorá vykonáva obchodnú alebo profesionálnu činnosť vo vlastnom mene"). Po uplynutí tejto lehoty má používateľ nárok na opravu za úhradu. Na akumulátory sa záruka nevzťahuje.
3. Všetky závady zistené počas záručnej doby v dôsledku chýb materiálu, montáže alebo spracovania budú opravené bezplatne.
4. Základom pre získanie záručnej ochrany je doklad o kúpe zariadenia od autorizovaného distribútora NAC spolu s podpísaným výťahom tohto záručného listu, ktorý vydal oficiálny **autorizovaný distribútor NAC** deň predaja. Záručná ochrana sa neposkytne, ak je záručný výťah certifikovaný/opečiatkovaný spoločnosťou, ktorá nie je autorizovaným distribútorom spoločnosti NAC. Táto záruka platí na území Poľskej republiky.
5. Závady na zariadení, na ktoré sa vzťahuje záruka, budú odstránené do 14 pracovných dní od prijatia v autorizovanom servisnom stredisku NAC. Túto lehotu možno vo výnimočných prípadoch predĺžiť na 30 pracovných dní.
6. Z dôvodov, ktoré poskytovateľ záruky nemôže ovplyvniť, môže byť vyššie uvedená lehota predĺžená, najmä ak si výrobok vyžaduje dodatočné overenie/skúšku alebo ak nastanú okolnosti v podobe vyššej moci, ktoré znemožňujú jej dodržanie, napr.: záplavy, požiar, štrajky, prírodné katastrofy, dovozné obmedzenia atď.
7. Záruka sa nevzťahuje na činnosti, ako je montáž, údržba, pravidelný servis, nastavenie a čistenie, ako ani na kontroly, výmeny oleja a filtrov vrátane materiálov a dielov použitých na uvedené činnosti. Tieto činnosti sa môžu vykonávať za poplatok. Záruka sa nevzťahuje na prirodzené opotrebovanie alebo zhoršenú funkčnosť akumulátorov v dôsledku bežného používania.
8. Na odstránenie závad alebo poškodenia je potrebné spotrebič spolu s dokladom o kúpe a platným záručným listom doručiť do: najbližšieho autorizovaného servisného strediska alebo využiť výhodný systém "door to door" alebo doručiť na miesto nákupu. Prístroj by sa mal predtým vyčistiť. Servisné miesto/obchod môže odmietnuť opravu nečistého spotrebiča. Ak sa má spotrebič prepravovať, je nevyhnutné, aby sa z neho pred odovzdaním kuriérovi alebo predajcovi vyliali prevádzkové kvapaliny (palivo a olej). Balenie musí zaručovať bezpečnú prepravu, odporúča sa originálne balenie.
9. Spôsob vybavenia sťažnosti určí poskytovateľ záruky. Poskytovateľ záruky nie je povinný dodať náhradné zariadenie počas trvania záručnej opravy.
10. Táto záruka platí za predpokladu, že spotrebič je správne prevádzkovaný, udržiavaný a obsluhovaný v súlade s priloženým návodom na použitie.
11. Používateľ je povinný okamžite prestať používať chybné zariadenie. Pokračovanie v prevádzke chybného zariadenia môže spôsobiť ďalšie poruchy a ohroziť zdravie alebo život používateľa alebo tretích osôb.
12. Záruka sa nevzťahuje na škody spôsobené: mechanickým poškodením, nesprávnym používaním, úpravami a opravami vykonanými neoprávnenými osobami. To platí aj pre montáž a používanie nesprávnych dielov a filtrov, mazív, olejov a palív.
13. Zničené prípadných záručných plomb alebo štítku so sériovým číslom môže byť dôvodom na odmietnutie záruky.
14. Záruka sa nevzťahuje na chyby spôsobené bleskom, požiarom, povodňou alebo inými prírodnými katastrofami.
15. Záruka sa nevzťahuje na spotrebné a prirodzene sa opotrebovávajúce diely, ktoré podliehajú opotrebovaniu počas prevádzky a ktorých stav musí kontrolovať používateľ, ako napríklad: klinové remene, žiarovky, filtre, zapaľovacie sviečky, kolesá, nože a ostria, úchyty na nože, žacie hlavy, rezacie reťaze, vodidlá reťazí, ovládacie káble, preťažovacie kľúče a čapy.
16. Spoločnosť NAC nenesie zodpovednosť za priame alebo nepriame škody, straty alebo náklady vyplývajúce z používania alebo nemožnosti používať zariadenie na akýkoľvek účel.
17. Ak je potrebné vykonať na spotrebiči údržbové práce pred vykonaním opravy, servis/obchod môže so súhlasom používateľa/osoby podávajúcej reklamáciu tieto práce vykonať za úhradu.
18. Ak sa počas opravy zistí, že je potrebné vymeniť komponenty súvisiace s bezpečnosťou používateľa alebo tretích strán (vrátane ostria, reťazí, vodidiel, ochranných krytov rezných komponentov a iných komponentov súvisiacich s bezpečnosťou), servisné stredisko je povinné tieto komponenty vymeniť, aj keď je to so súhlasom používateľa/osoby podávajúcej reklamáciu spoplatnené. V prípade odmietnutia reklamácie servis vráti výrobok bez vykonania opravy.
19. Záruka sa nevzťahuje na prípadné poškodenie predmetov alebo zranenie osôb.
20. Záruka na predávaný tovar nevyklučuje, neobmedzuje ani nepozastavuje práva kupujúcej fyzickej osoby vyplývajúce z ustanovení o nesúlade predávaného tovaru s právnymi predpismi v prípade väd tovaru.

ZÁRUČNÝ LIST

.....
Názov zariadenia *

.....
Model *

.....
Dátum predaja *

.....
Výrobné číslo zariadenia *

.....
Výrobné číslo motora

Vyhlasujem, že som sa oboznámil s návodom na použitie a záručným listom. Zakúpené zariadenie som nadobudol v prevádzkyschopnom stave, kompletne, s dokladom o kúpe.

Čitateľný podpis kupujúceho

.....
Pečiatka a čitateľný podpis predávajúceho *¹

* *Vyplní predávajúci*

***¹ Vyhlasujem, že som oficiálnym autorizovaným distribútorom zariadení NAC.**

Poskytnutie nepravdivého vyhlásenia subjektom, ktorý nie je autorizovaným distribútorom zariadení NAC, môže mať za následok trestnoprávnu zodpovednosť predávajúceho podľa čl. 271 a čl. 286 Trestného zákona.

Č.	Dátumy	Popis opravy	Pečiatka podniku
	Dátum nahlásenia zariadenia		
	Dátum ukončenia opravy		
	Dátum vydania zariadenia		
	Dátum nahlásenia zariadenia		
	Dátum ukončenia opravy		
	Dátum vydania zariadenia		
	Dátum nahlásenia zariadenia		
	Dátum ukončenia opravy		
	Dátum vydania zariadenia		
	Dátum nahlásenia zariadenia		
	Dátum ukončenia opravy		
	Dátum vydania zariadenia		

OBJAVTE NOVÉ PRÍLEŽITOSTI

NAC
NEW AMERICAN CONCEPT



Vážený zákazník,



**v prípade záručných a servisných problémov
nás kontaktujte prostredníctvom webovej stránky**

serwis.nac.com.pl

HĽADAJ NÁS



Fotografie a popisy v tejto príručke sú majetkom spoločnosti NAC. V súlade s úradným vestníkom 94 č. 24 pol. 83, úprava podľa úradného vestníka 94 č. 43 pol. 170 je kopírovanie, spracúvanie a šírenie tohto materiálu ako celku alebo jeho časti bez súhlasu NAC zakázané a predstavuje porušenie autorských práv.

Tento návod neuvádza vlastnosti zakúpeného zariadenia, na ktoré sa vzťahuje, pokiaľ nemajú priamy vplyv na používanie zariadenia, a preto sa konkrétne technické údaje uvedené v návode môžu zmeniť, za čo spoločnosť NAC nezodpovedá.