

NIVONA

passion for coffee

CZ Návod k použití



VÍTÁME VÁS MEZI ZÁKAZNÍKY SPOLEČNOSTI NIVONA!

Jsme potěšeni, že jste nám projevili svou důvěru a rozhodli se pro kvalitní výrobek od společnosti NIVONA.

Za to bychom vám velice rádi **PODĚKOVALI**.

Abyste vám váš nový přístroj NIVONA přinášel samou radost, seznamte se důkladně s obsahem tohoto dokumentu ještě předtím, než výrobek začnete používat, a při jeho uvádění do provozu postupujte podle bezpečnostních pokynů.

Tento návod uschovejte na bezpečném místě, abyste do něj mohli v případě potřeby znovu nahlédnout anebo ho předali příštímu majiteli výrobku.

Přejeme vám, aby vám váš nový výrobek NIVONA spolehlivě sloužil k přípravě kvalitní, aromatické kávy.

Se srdečným pozdravem váš tým NIVONA!



POUŽITÉ SYMBOLY

V tomto návodu narazíte na tyto symboly:



POZOR

Tento symbol upozorňuje na možné nebezpečí.



UPOZORNĚNÍ

Tento symbol upozorňuje na určitou zvláštnost.



OPATRŇ

Horký povrch

OBSAH

1. BEZPEČNOSTNÍ POKYNY	4	7. ZÁKLADNÍ NASTAVENÍ	15
1.1. Použití k určenému účelu.....	4	7.1. Obecná nastavení	15
1.2. Všeobecné pokyny pro uživatele.....	4	7.2. Nastavení stupně hrubosti mletí	16
1.3. Kdo smí přístroj obsluhovat	5	8. ČIŠTĚNÍ A ÚDRŽBA.....	17
2. OVLÁDACÍ PRVKY.....	6	8.1. Propláchnutí pěniče mléka.....	18
3. OBSLUHA PŘÍSTROJE	7	8.2. Čištění pěniče mléka	19
3.1. Obsluha otočným ovladačem.....	7	8.3. Propláchnutí systému	19
3.2. Obsluha ventilu.....	8	8.4. Čištění systému	20
3.3. Funkce symbolů	8	8.5. Odvápňení systému	21
4. PRVNÍ UVEDENÍ DO PROVOZU	9	8.6. Vytažení a čištění spařovací jednotky.....	22
4.1. Příprava.....	9	8.7. Pravidelné ruční čištění.....	22
4.2. Nabídka při prvním startu	9	8.8. Demontáž a čištění pěniče mléka.....	23
5. PROCHÁZENÍ NABÍDKAMI	11	8.9. Výměna filtru	24
6. PŘÍPRAVA KÁVOVÝCH SPECIALIT.....	12	8.10. Stav údržby	24
6.1. Výdej kávové speciality	12	9. UŽIVATELSKÉ ŘEŠENÍ PROBLÉMŮ.....	25
6.2. Nabídka receptů	13	10. NABÍDKA PŘÍSLUŠENSTVÍ A KÁVY	28
6.3. Funkce přípravy nápoje pro 2 šálky.....	13	11. ZÁKAZNICKÝ SERVIS A ZÁRUKA.....	28
6.4. Příprava mleté kávy.....	14	12. OBALY A LIKVIDACE	28
		13. TECHNICKÉ ÚDAJE	29

1. BEZPEČNOSTNÍ POKYNY

POZOR

Opravy elektrických spotřebičů smí provádět výlučně kvalifikovaní odborníci! Neodborně provedené opravy mohou vystavit uživatele značným nebezpečím! Jestliže nebudete přístroj používat k určenému účelu anebo ho nebudete správně obsluhovat či udržovat, nebudeme moci přijmout odpovědnost za případné škody!

POZOR

Používání tlačítka zapnutí/vypnutí během procesu přípravy kávy může vést k poškození přístroje! Přístroj vypněte až v okamžiku, kdy se bude nacházet v klidovém stavu!

POZOR

Nebezpečí popálení! Při použití páry / mléčné pěny nebo horké vody může ze spumatore vytrysknout horká voda: Výpusti a spumatore se dotýkejte až po vychladnutí.

1.1. Použití k určenému účelu

- Tento přístroj se smí používat pouze k určenému účelu (použití pouze v domácnosti) a není určen ke komerčnímu použití. Při použití přístroje ke komerčním účelům zanikají nároky na záruční plnění (viz příložené záruční podmínky).

1.2. Všeobecné pokyny pro uživatele

- Postavte přístroj na suchý, rovný a pevný povrch a používejte ho výlučně v interiéru. Nikdy přístroje nepokládejte na horké povrchy, do blízkosti přístrojů, které se mohou zahřívat na vysokou teplotu (např. krbu, fritovacího hrnce), ani do blízkosti otevřeného ohně.
- Přístroj se nesmí používat ve skříních, ani v uzavřeném nábytku.
- Provozní napětí a síťové napětí musí mít bezpodmínečně stejnou hodnotu. Dodržujte hodnoty, které jsou uvedeny na typovém štítku přístroje.
- Přístroj se nesmí používat v nadmořské výšce nad 2 000 m n. m.
- Jestliže zjistíte poškození napájecího kabelu nebo pláště přístroje, neuvádějte ho do provozu. Zamezte kontaktu napájecího kabelu s horkými předměty.
- Při poškození napájecího kabelu přístroje musí kabel vyměnit výrobce, jeho servisní společnost, nebo jiný odborník s odpovídající kvalifikací, aby zamezilo vzniku nebezpečných situací.
- Nikdy přístroj neponořujte do vody.
- Síťovou zástrčku nikdy nenamáčejte a chraňte ji před vlhkostí.
- Nikdy síťovou zástrčku nevytahujte ze síťové zásuvky za napájecí kabel.

- V případě závady okamžitě vytáhněte síťovou zástrčku ze zásuvky (nikdy ji ale nevytahujte za napájecí kabel, ani za samotný přístroj).
- Před zahájením preventivní údržby a čištění přístroj vždy vypněte a vytáhněte síťovou zástrčku ze síťové zásuvky.
- V případě nesprávné obsluhy, použití k jinému než určenému účelu anebo neodborně provedené opravy nepřijmeme žádnou odpovědnost za případné škody. V takových případech zanikají nároky na záruční plnění.
- Bezpodmínečně dodržujte pokyny k čištění a odvěpnění přístroje! Při nedodržení zanikají nároky na záruční plnění.
- Nikdy přístroj ani jeho jednotlivé části nečistěte s použitím přípravků na mytí nádobí. Při nedodržení zanikají nároky na záruční plnění.
- Nenechávejte přístroj zbytečně zapnutý.
- V případě delší nepřítomnosti, tzn. několik dnů, vždy vytáhněte síťovou zástrčku přístroje ze síťové zásuvky.
- Integrovaný mlýnek na kávu používejte výlučně k mletí pražených a nijak neupravovaných kávových zrn. Nikdy v něm nemelte jiné potraviny! Vždy dávejte pozor na to, aby se do kávových zrn nepřimíchaly cizí předměty, protože by vám tím jinak zanikly nároky na záruční plnění.

- Jestliže bude potřeba přístroj opravit (včetně výměny napájecího kabelu!), kontaktujte nejprve společnost NIVONA na jejím servisním čísle nebo odborného prodejce, u kterého jste si přístroj zakoupili, a po domluvě a podle pokynů uvedených v kapitole 11 „Jak připravit přístroj na odeslání“ tohoto návodu k použití přístroj odešlete na adresu **NIVONA Zentralkundendienst, Südwestpark 49, D-90449 Nürnberg, Německo.**

1.3. Kdo smí přístroj obsluhovat

- Přístroj smí používat děti starší 8 let a osoby se fyzickým, smyslovým či duševním omezením anebo nedostatkem zkušeností a znalostí pouze pod dohledem, případně poté, co byly poučeny o bezpečném použití přístroje a rozumí nebezpečím spojeným s použitím přístroje. Děti si s přístrojem nesmí hrát. Čištění a údržbu, kterou provádí uživatel, nesmí provádět děti, ledaže by byly starší 8 let a dohlížela by na ně dospělá osoba. Přístroj a jeho napájecí kabel je potřeba uchovávat tak, aby k nim neměly přístup děti mladší 8 let.

2.

2. OVLÁDACÍ PRVKY

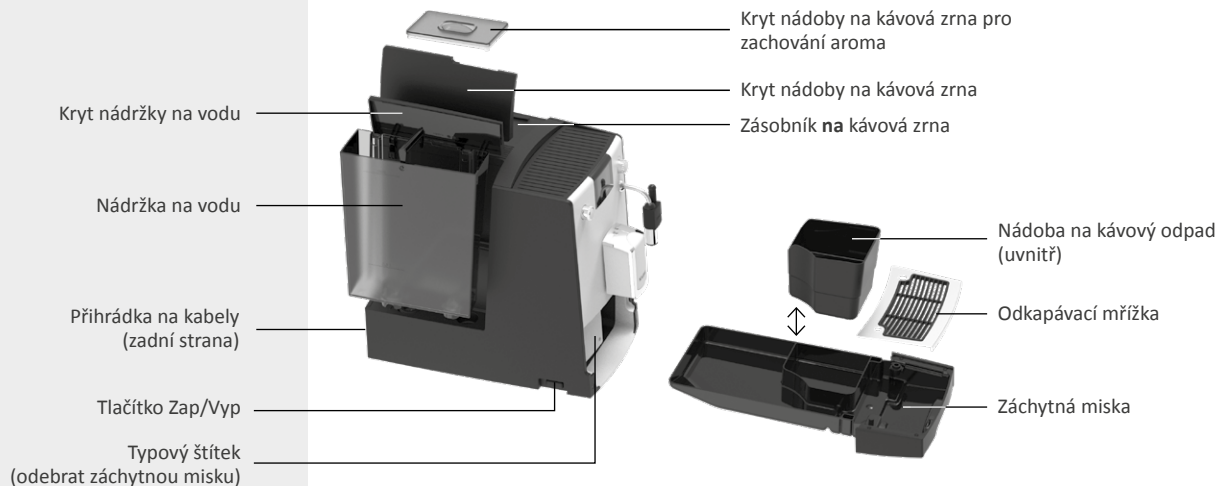

WELCOME-PACK

(součástí balení)

- Návod k použití
- Záruční podmínky
- Odměrka na mletou kávu
- 2 tablety na čištění
- Testovací proužky (k měření tvrdosti vody)
- Připojovací hadička na mléko

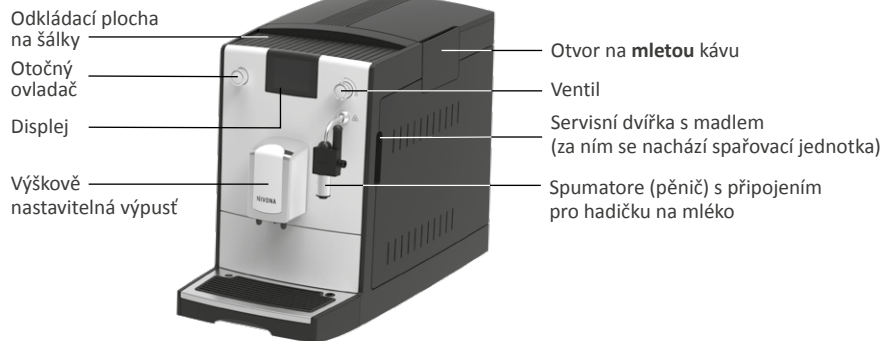

3. OBSLUHA PŘÍSTROJE

Přístroj NIVONA je možné obsluhovat *otočným ovladačem* a ventilem:

3.1. Obsluha otočným ovladačem

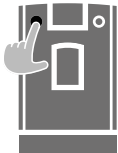

Otočný ovladač

navigování / výběr / změna / potvrzení otočením a stisknutím ovladače

Otočení

Slouží k přepínání mezi **KÁVOVÝMI SPECIALITAMI** a hlavními nabídkami **NASTAVENÍ** a **ÚDRŽBA**, k výběru/navigování v hlavních nabídkách a také ke změně možností nastavení v podnabídkách a v **nabídce receptů**.

Rychlé stisknutí

Ke spuštění / potvrzení aktuálně označené funkce.

V podnabídkách a v **nabídce receptů** vyberete prvním stisknutím ovladače parametr nastavení, dalším stisknutím pak potvrdíte změnu.

Rychlým stisknutím během přípravy nápoje přerušíte proces vydávání nápoje.

Stisknutí a přidržení

Nabídku **KÁVOVÝCH SPECIALIT** vyvoláte stisknutím a přidržením ovladače v nabídce receptů. V této nabídce můžete provést změny v nastavení. Stisknutím a přidržením v nabídce receptů se vrátíte zpět do hlavní nabídky.



otočení



stisknutí

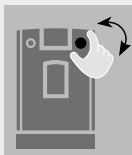

Otevřít/zavřít ventil



Ventil je zavřený



Ventil je otevřený

3.2. Obsluha ventilu

Ventil otvírá nebo zavírá spumatore (pěnič) pro výdej horké vody nebo mléčné pěny.

3.3. Funkce symbolů

	Pozice/krok procesu		Přerušení výdeje nápoje
	O jeden krok zpět		Zahájení výdeje nápoje, konkrétně vybrané KÁVOVÉ SPECIALITY
	Zpráva/výzva k aktivitě		Uložení změn do paměti

Aktuálně vybraný symbol/aktuálně vybraná funkce se viditelně označí; v případě **KÁVOVÝCH SPECIALIT** se zobrazí popis symbolu

I **po** zahájení přípravy kávy můžete otočením *otočného ovladače* změnit různé parametry, **a to v případě, že budou viditelně označeny.**

Výdej nápoje můžete v průběhu výdeje zrušit jedním stisknutím *otočného ovladače*. Jestliže se výdej přeruší v okamžiku, kdy budou ještě viditelně označeny parametry, bude potřeba *otočný ovladač* stisknout 2x.

4. PRVNÍ UVEDENÍ DO PROVOZU

4.1. Příprava

- Vyjměte z obalu přístroj a části dodané společně s ním
- Přístroj postavte na rovnou a suchou pracovní plochu (v žádném případě nezakrývejte větrací otvory)
- Zapojte napájecí kabel do odborně nainstalované síťové zásuvky (kabel v nevyužitě délce ponechte v přihrádce na kabel)
- Připojte hadičky na mléko ke spumatore a záchytné misce
- Zapněte přístroj

Po spuštění přístroje **při prvním uvedení do provozu** se přístroj nejprve nahřeje, na displeji se zobrazí zpráva **SYSTÉM SE PROPLACHUJE** a automaticky se spustí proces propláchnutí.

4.2. Nabídka při prvním startu

Pokyny na displeji vás komfortním způsobem, krok za krokem, provedou nabídkou při prvním startu.

Nastavení jazyka

- *Otočným ovladačem* vyberte jazyk a potvrďte nastavení

Nastavení filtru

- *Otočným ovladačem* vyberte nastavení filtru



Hadička na mléko - připojená /
připojená ke spumatore

UPOZORNĚNÍ

Podrobné informace k **obsluze přístroje** naleznete v kapitole 3 od strany 7

 UPOZORNĚNÍ

Při použití přístroje s filtrem se musí přístroj odvápnovat jen zředkakdy.



Zašroubujte filtr do nádržky na vodu

Testovací proužky	Stupeň tvrdosti vody	Zobrazení tvrdosti vody
≤ 1 červený puntík	1–7°	TVRDOST VODY 1
2 červené puntíky	8–14°	TVRDOST VODY 2
3 červené puntíky	15–21°	TVRDOST VODY 3 (tovární nastavení)
≥ 4 červené puntíky	> 21°	TVRDOST VODY 4



DOPLŇTE NÁDRŽKU NA VODU



DOPLŇTE KÁVOVÁ ZRNA

 UPOZORNĚNÍ

Při uvedení přístroje do provozu bude komora mlynku ještě prázdná. Je proto možné, že se po prvním mletí na displeji zobrazí výzva **DOPLŇTE KÁVOVÁ ZRNA** a přístroj nepřipraví žádný nápoj.

➤ znovu stiskněte *otočné tlačítko* pro přípravu dalšího nápoje; postup se následně zopakuje

Provoz s filtrem

- Upravte nastavení v nabídce na **FILTR „ANO“** a potvrďte *otočným ovladačem*
- S použitím montážní pomůcky na konci odměrky na porcovanou kávu zašroubujte filtr do nádržky na vodu a potvrďte *otočným ovladačem*.

Provoz bez filtru (tovární nastavení)

- Upravte nastavení v nabídce na **FILTR „NE“** a potvrďte *otočným ovladačem*

Při používání přístroje bez filtru je potřeba v následujícím kroku nastavit hodnotu tvrdosti vody.

Nastavení tvrdosti vody*

- Ponořte na krátkou chvíli přiložený testovací proužek do vody, oklepejte a asi po 1 minutě se podívejte na výsledek testu
- *Otočným ovladačem* vyberte v nabídce hodnotu odpovídající zjištěné tvrdosti vody a potvrďte

Naplnění nádržky na vodu (> 0,5 l)

- Vyjměte nádržku na vodu, naplňte do nádržky na vodu čerstvou, studenou nesyčenou vodu (nepoužívejte minerální vodu), vložte nádržku zpět na místo. Nenaplnujte do nádržky žádné jiné kapaliny, ani žádné sycené kapaliny, protože byste tím přišli o nárok na záruční plnění!

Naplnění nádoby na kávová zrna

- Naplňte do zásobníku na kávová zrna nezpracovaná, pražená kávová zrna bez cizích předmětů či nečistot a bez cukru, nasadte na nádobu na kávová zrna správným způsobem kryt pro zachování aroma a potvrďte *otočným ovladačem*

* při provozu bez filtru

Naplnění/propláchnutí systému, propláchnutí filtru

- Postavte pod spumatore větší nádobu (>0,5l) a potvrďte *otočným ovladačem*
- Otevřete ventil a počkejte, až ze spumatore přestane vytékat voda, poté ventil zavřete a nádobu vyprázdněte
- Umístěte velkou nádobu (>0,5 l) pod výškově nastavitelnou hubici a potvrďte otočným ovladačem
- Počkejte, než z výpusti přestane vytékat voda, a potom obsah nádoby vylijte

Výukový program pro obsluhu

Po dokončení procesu uvedení přístroje do provozu se zobrazí krátký výukový program s vysvětlením obsluhy přístroje. Jedna po druhé se na displeji zobrazí všechny ovládací funkce; jakmile se některá funkce zobrazí, měla by se provést. Po provedení ovládací funkce se následně zobrazí následující funkce v pořadí. Jestliže se některá ovládací funkce neprovede, zobrazí se po určité chvíli automaticky další funkce v pořadí.

Všechna nastavení, která byla definována v průběhu uvedení přístroje do provozu, můžete kdykoliv změnit v nabídce **NASTAVENÍ**.

5. PROCHÁZENÍ NABÍDKAMI

V přístroji NIVONA můžete vybírat z nabídky **KÁVOVÉ SPECIALITY** a hlavních nabídek **NASTAVENÍ** a **ÚDRŽBA**. V těchto nabídkách naleznete veškeré dostupné funkce přístroje.

Podrobné informace o procházení konkrétní nabídkou a pohybem mezi hlavními nabídkami uvádíme v kapitole 3 od strany 7.



FILTR SE
PROPLACHUJE



SYSTÉM
DOPLŇUJE

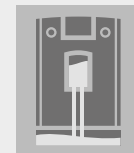

SYSTÉM SE
PROPLACHUJE



NASTAVENÍ



ÚDRŽBA



Připojení hadičky na mléko

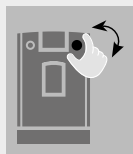

Otevřít/zavřít ventil



POZOR
Nebezpečí popálení! Unikající voda může stříkat! Spumatore (pěnič) se během používání velmi zahřívá. Než se spumatore dotknete, nechte jej několik minut vychladnout. Spumatore se dotýkejte pouze za pryžové části.



PROPLÁCH-
NOUT PĚNIČ
MLÉKA

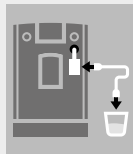

HADICI K PĚNIČI
A DO VODY



PĚNIČ SE
PROPLACHUJE

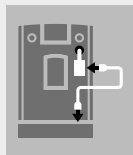

HAD. PĚNIČE
A DO ODK.
MŘÍŽKY

6. PŘÍPRAVA KÁVOVÝCH SPECIALIT

6.1. Výdej kávové speciality

- Vyberte požadovanou **KÁVOVOU SPECIALITU**
- V případě kávových specialit s mlékem* připojte k dolnímu konci hadičky na mléko nádobu naplněnou mlékem (konvičku na mléko, chladničku na mléko, tetrapackový obal s mlékem atp.). Horní konec zůstává připojený k spumatore
- Krátkým stisknutím vybrané kávové speciality se okamžitě začne s výdejem nápoje
- Po dokončení výdeje kávové speciality s mlékem se na displeji zobrazí zpráva/výzva k propláchnutí spumatore (pěniče). Spumatore byste potom měli propláchnout co nejdříve, nejpozději ale před vypnutím přístroje. Chcete-li to provést, vložte hadici do nádoby s čistou vodou, vyberte a otočením *otočného ovladače* potvrďte zprávu / výzvu na displeji. Postupujte podle pokynů na displeji až do dokončení programu a každý krok potvrďte *otočným ovladačem*.



Při výdeji mléčné pěny nejprve vyteče trochu vody a potom mléčná pěna.



Zaschlé zbytky mléka na spumatore (pěniči) se obtížně odstraňují. Ihned po vychladnutí vše očistěte.



* Výdej kávy a mléčné pěny musí být zahájen jeden po druhém

6.2. Nabídka receptů

Nabídka receptů je podnabídkou jednotlivých kávových specialit. Zde můžete jednotlivě měnit výchozí nastavení receptů a následně změny v nastavení trvale uložit do paměti.

- Stisknutím a přidržením *otočného ovladače* na symbolu kávové speciality vyvoláte **nabídku receptů** nápoje

Mezi nastavitelné parametry v nabídce receptů patří:

	Stupeň upražení zrn		Funkce přípravy nápoje pro 1 nebo 2 šálky
	Teplota	40 ml	Množství (kávy / mléčné pěny / vody vždy podle konkrétní kávové speciality)

- Jedním stisknutím tlačítka s aktivním symbolem **uložení** uložíte recept nápoje se změněnými parametry do paměti
- Jedním stisknutím tlačítka s aktivním symbolem **startu** zahájíte výdej nápoje podle změněných parametrů

6.3. Funkce přípravy nápoje pro 2 šálky*

Jestliže si budete přát tentýž nápoj vydat pro dva šálky po sobě, postavte pod výpust ještě jeden šálek a následně

- Stiskněte dvakrát rychle za sebou *otočný ovladač* pro zahájení přípravy (pro aktuální výdej) nebo
- můžete změnit symbol šálku v nabídce receptů kávové speciality (jako trvalé nastavení receptu)

* Pouze pro ESPRESSO a KÁVU



Nabídka receptů



ULOŽIT
RECEPT



Vyvolejte výdej
nápoje v nabídce
receptů



1 ŠÁLEK

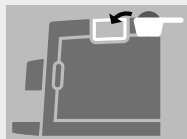
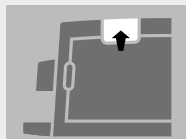

2 ŠÁLKY

DOPLŇTE MLETOU
KÁVUZAVŘETE ZÁSOBNÍK
NA KÁVU

⚠ POZOR

Otvor na mletou kávu není zásobník. Do otvoru proto nenaplňuje víc než jednu porci kávy a používejte vždy pouze čerstvě namletou nebo vakuově balenou kávu namletou z kávových zrn.

V žádném případě nepoužívejte instantní kávu rozpustnou ve vodě!

i UPOZORNĚNÍ

Jestliže nedopatřením otevřete otvor na mletou kávu – anebo po naplnění mleté kávy nezahájíte výdej nápoje – tak se aparát asi po jedné minutě od opětovného uzavření otvoru uzávěrem automaticky propláchne a následně bude znovu připraven k použití.

6.4. Příprava mleté kávy

- Otevřete uzávěr otvoru na mletou kávu (nachází se pod krytem, vpravo nahoře na přístroji)
- Na displeji se zobrazí výzva **DOPLŇTE MLETOU KÁVU A ZAVŘETE ZÁSOBNÍK NA KÁVU**
- Naplňte do přístroje zarovnanou odměrku na mletou kávu
- Uzavřete kryt a klapku
- Jakmile bude mletá káva připravena, zobrazí se tato informace na displeji
- Postavte šálek doprostřed pod výpust kávy
- Vyberte požadovaný nápoj z nabídky **KÁVOVÝCH SPECIALIT**
- Spusťte přípravu nápoje

7. ZÁKLADNÍ NASTAVENÍ

7.1. Obecná nastavení

V nabídce **NASTAVENÍ** můžete s použitím *otočného ovladače* vybrat, upravit nebo zkontrolovat všechny dále uvedené parametry.



NASTAVENÍ

<p>FILTR</p> <ul style="list-style-type: none"> – Nastavení provozu s filtrem / bez filtru 	<p>ČASY</p> <ul style="list-style-type: none"> – Nastavení automatického času vypnutí přístroje 	<p>STATISTIKA</p> <ul style="list-style-type: none"> – Zobrazení počtu vydaných nápojů pro každou kávovou specialitu a provedených funkcí údržby od uvedení přístroje do provozu
<p>JAZYK</p> <ul style="list-style-type: none"> – Nastavení jazyka 	<p>TOVÁRNÍ NASTAVENÍ</p> <ul style="list-style-type: none"> – Recepty a nastavení můžete vrátit zpět do továrního nastavení 	<p>TVRDOTOST VODY</p> <ul style="list-style-type: none"> – Nastavení tvrdosti vody (zobrazí se pouze při provozu bez filtru)

Jestliže delší dobu neotočíte nebo nestisknete *otočný ovladače*, přístroj se automaticky přepne do **režimu ECO**. Na displeji se zobrazí spořič obrazovky. Otočením nebo stisknutím *otočného ovladače* můžete **režim ECO** opustit.

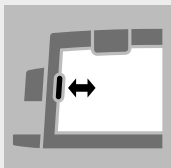

Otevřít/zavřít servisní dvířka



Nastavení stupně hrubosti mletí

POZOR

Stupeň hrubosti mletí se smí nastavovat až po spuštění mlýnku!

Mlýnek je možné ideálním způsobem přizpůsobit stupni upražení kávových zrn. Doporučujeme mlýnek ponechávat na prostředním nastavení.

UPOZORNĚNÍ

Při změně stupně hrubosti mletí doporučujeme:

- nastavit pro světlejší stupeň upražení jemnější mletí (posuňte regulátor více doleva),
- nastavit pro tmavší stupeň upražení hrubější mletí (posuňte regulátor více doprava).

7.2. Nastavení stupně hrubosti mletí

Při změně stupně hrubosti mletí postupujte tímto způsobem:

- Otevřete servisní dvířka na přístroji (lehce zatáhněte za vykrojení v rukojeti směrem od přístroje a potom opatrně oddělte servisní dvířka od přístroje)
- Postavte pod výškově nastavitelnou výpusť šálek
- *Otočným ovladačem* nastavte **KÁVOVOU SPECIALITU NA ESPRESSO** a potom stiskněte *otočný ovladač*
- Během mletí kávy mlýnkem posunutím ovladače (vpravo nahoře) změňte stupeň hrubosti mletí (směrem doleva = jemnější mletí, směrem doprava = hrubší mletí)
- Znovu zavřete servisní dvířka (zasuňte čepy na zadním konci servisních dvířek do připravených otvorů a potom servisní dvířka přitlačte tak, aby se zaaretovaly)

8. ČIŠTĚNÍ A ÚDRŽBA

Všechny programy pro čištění a údržbu můžete obecně vybírat a spouštět v nabídce **ÚDRŽBA**. Jakmile se na displeji zobrazí zpráva/výzva k provedení čištění/údržby, můžete tento program spustit také přímo s použitím zobrazené zprávy/výzvy.

- *Otočným ovladačem* vyberte výzvu a potvrďte ji, nebo
- vyberte nabídku **ÚDRŽBA**
- Vyberte program čištění nebo údržby a spusťte ho stisknutím *otočného ovladače*

Přístroj spustí příslušný proces čištění a údržby a na displeji budete formou výzev instruováni k dalším krokům.

- Postupujte podle pokynů na displeji až do dokončení programu a každý krok potvrďte *otočným ovladačem*.



ÚDRŽBA



Zpráva/výzva

**POZOR**

Již spuštěný program se nesmí přerušovat!

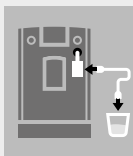

HADICI K PĚNIČI
A DO VODY



PĚNIČ SE
PROPLACHUJE

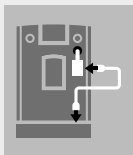

HAD. PĚNIČE
A DO ODK.
MŘÍŽKY

8.1. Propláchnutí pěniče mléka

Po přípravě kávové speciality s mlékem budete na displeji vyzváni k propláchnutí pěniče mléka. To byste měli udělat co nejdříve, nejpozději ale před vypnutím přístroje. Při propláchnutí pěniče mléka postupujte tímto způsobem:

- *Otočným ovladačem* vyberte výzvu a potvrďte ji, nebo
- V nabídce **ÚDRŽBA** vyberte položku nabídky **PROPLÁCHNOUT PĚNIČ MLÉKA**
- Připojte jeden konec dodané hadice ke Spumatore, vložte druhý konec hadice do nádoby naplněné vodou a potvrďte *otočným ovladačem*
- Pod spumatore umístěte dostatečně velkou nádobu ($\geq 0,5$ l)
- Otevřete ventil a počkejte, až ze spumatore přestane vytékat voda, poté ventil zavřete
- Připojte spodní konec hadice k odkapávací mřížce
- Otevřete ventil a počkejte, až ze spumatore přestane vytékat voda, poté ventil zavřete a nádobu vyprázdněte

Po dokončení proplachovacího cyklu se přístroj začne nahřívat a po nahřátí bude znovu připraven k použití.

8.2. Čištění pěniče mléka

- *Otočným ovladačem* vyberte zprávu/výzvu a potvrďte ji, nebo
- V nabídce **ÚDRŽBA** vyberte bod nabídky **Vyčistit PĚNIČ MLÉKA**
- Přidejte do nádoby trochu čisticího přípravku (doporučení: čistič mléčného systému NIVONA CreamClean) a vody (minimálně 0,3 l)
- Použijte konkrétní směsný poměr uvedený v pokynech od výrobce čisticího přípravku
- Postupujte podle pokynů na displeji až do dokončení programu a každý krok potvrďte *otočným ovladačem*

Přístroj se následně nahřeje a bude znovu připraven k použití.

8.3. Propláchnutí systému

Čas od času je potřeba propláchnout systém.

- V nabídce **ÚDRŽBA** vyberte položku nabídky **PROPLÁCHNOUT SYSTÉM** Na displeji se zobrazí zpráva **SYSTÉM SE PROPLACHUJE**

Po dokončení proplachovacího cyklu se přístroj začne nahřívát a po nahřátí bude znovu připraven k použití.



POZOR

Již spuštěný program se nesmí přerušovat!

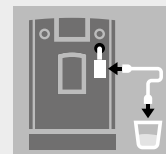

UPOZORNĚNÍ

Jestliže bude potřeba vyčistit pěnič mléka, zobrazí se na displeji zpráva/výzva.

HADICE K PĚNIČI
A DO ČISTIČE



POZOR

Již spuštěný program se nesmí přerušovat!

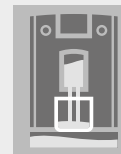

SYSTÉM SE
PROPLACHUJE

**POZOR**

Již spuštěný program se nesmí přerušovat!

Čisticí tabletu vložte do kruhového otvoru ve spařovací jednotce teprve ve chvíli, kdy vás k tomu přístroj vyzve.

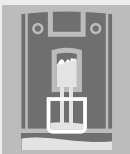

SYSTÉM
SE ČISTÍ

**UPOZORNĚNÍ**

Jestliže bude potřeba přístroj vyčistit, zobrazí se na displeji zpráva/výzva. Na přístroji můžete nadále připravovat nápoje. Doporučujeme však program čištění spustit hned, jakmile to bude možné, abyste nepřišli o nároky na záruční plnění.

Před zahájením čištění systému rovněž doporučujeme vyčistit spařovací jednotku (k tomu viz pokyny v kapitole **Vytažení a čištění spařovací jednotky** na straně 22).

8.4. Čištění systému

- *Otočným ovladačem* vyberte výzvu a potvrďte ji, nebo
- V nabídce **ÚDRŽBA** vyberte položku nabídky **VYČISTIT SYSTÉM**
- Postavte pod výškově nastavitelnou výpusť dostatečně velkou nádobu (> 0,5 l)
- Postupujte podle pokynů na displeji až do dokončení programu a každý krok potvrďte *otočným ovladačem*.

Přístroj se následně nahřeje a bude znovu připraven k použití.

8.5. Odvápnění systému



POZOR

Již spuštěný program odvápnění se nesmí přerušovat!

K odvápnění přístroje nikdy nepoužívejte ocet ani přípravky na bázi octu. Vždy používejte běžně prodávané **tekuté přípravky** doporučené k použití v plně automatických přístrojích (doporučení: Tekutý odvápnovač NIVONA PREMIUM).

Před spuštěním odvápnovacího programu nejprve demontujte z nádržky na vodu filtr (jestliže ho používáte).

Při odvápnění postupujte přesně podle pokynů zobrazovaných na displeji!

Nejprve naplňte požadované množství **vody** až ke značce 0,5 l a **potom** přidejte **odvápnovač**. **Nikdy to nedělejte naopak!** Postupujte podle pokynů výrobce odvápnovacího přípravku.

- *Otočným ovladačem* vyberte výzvu a potvrďte ji, nebo
- V nabídce **ÚDRŽBA** vyberte položku nabídky **ODVÁPNIIT SYSTÉM**
- Pod spumatore umístěte dostatečně velkou nádobu (≥0,5 l)
- Postupujte podle pokynů na displeji až do dokončení programu a každý krok potvrďte *otočným ovladačem*

Přístroj se následně nahřeje a bude znovu připraven k použití.



POZOR

Zbytky odvápnovacího přípravku na přístroji bez prodlení setřete vlhkým hadříkem!



UPOZORNĚNÍ

Jestliže bude potřeba přístroj odvápnit, zobrazí se na displeji zpráva/výzva. (Program odvápnění můžete také kdykoliv spustit ručně). Na přístroji můžete nadále připravovat nápoje. Doporučujeme však program odvápnění spustit hned, jakmile to bude možné, abyste nepřišli o nároky na záruční plnění.

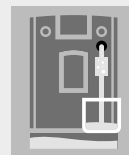

SYSTÉM SE
ODVÁPŇUJE

**POZOR**

Spařovací jednotky vyčistěte před každým programem čištění, minimálně však jednou měsíčně. Jinak můžete přijít o nároky na záruční plnění.

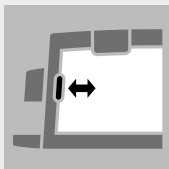

Otevřít/zavřít
servisní dvířka



ODJIŠTĚNÍ
SPAŘOVACÍ
JEDNOTKY

8.6. Vytažení a čištění spařovací jednotky

V případě potřeby, stejně jako před každým programem čištění, je potřeba z přístroje vytáhnout spařovací jednotku a opláchnout pod tekoucí vodou. Nepoužívejte přitom žádné čisticí přípravky, použijte pouze čistou, **studenou** vodu!

- Otevřete servisní dvířka na přístroji (lehce zatáhněte za vykrojení v rukojeti směrem od přístroje a potom opatrně oddělte servisní dvířka od přístroje)
- Odjistěte spařovací jednotku (stlačte červený spínač směrem nahoru a otočte madlem směrem doleva až k dorazu a zaaretování)
- Za madlo opatrně vytáhněte spařovací jednotku ven
- Opláchněte spařovací jednotku pod tekoucí, studenou vodou a **potom ji nechte vyschnout**
- Opatrně vraťte spařovací jednotku zpět na místo a zaaretujte (stiskněte a přidržte červený spínač a přitom otočte madlem až k dorazu a zaaretování)
- Znovu zavřete servisní dvířka (zasuňte čepy na zadním konci servisních dvířek do připravených otvorů a potom servisní dvířka přitlačte tak, aby se zaaretovaly)

8.7. Pravidelné ruční čištění

UPOZORNĚNÍ

Dodržujte tyto pokyny k čištění. Právě při manipulaci s potravinami je na místě dodržování hygienických pravidel. Příležitostně můžete k vyčištění záchytné misky použít trochu mýdlové vody.

- Přístroj čistěte uvnitř i vně výlučně měkkým, vlhkým hadříkem bez použití čisticích přípravků
- Záchytnou misku a nádobu na kávový odpad vyprázdněte nejpozději v okamžiku, kdy k tomu budete vyzváni zprávou na displeji (jen se zapnutým přístrojem, protože pouze tehdy může přístroj zaznamenat, že byly miska a zásobník vyprázdněny)
- Po vytažení záchytné misky a nádoby na kávový odpad z přístroje přístroj zevnitř vyčistěte měkkým, vlhkým hadříkem bez použití čisticích přípravků
- Nádržku na vodu byste měli každý den vypláchnout čistou vodou a znovu naplnit čerstvou, studenou vodou
- Spumatore (pěnič), hadici a hubici pravidelně čistěte

8.8. Demontáž a čištění pěniče mléka

- Spumatore (pěnič) mírně stáhněte směrem dolů a rozložte na jednotlivé části
- Vyčistěte důkladně jednotlivé části spumatore (pěniče) a potom pěnič mléka znovu sestavte
- Znovu vložte sestavený Spumatore (pěnič)



POZOR

Přístroj nikdy nepokládejte do vody!

Nepoužívejte k čištění žádné abrazivní přípravky.

Zaschlé zbytky mléka se odstraňují jen obtížně. Z tohoto důvodu doporučujeme vše dobře vyčistit bezprostředně po vychladnutí! Postupujte vždy podle zpráv/výzev na displeji k propláchnutí a čištění spumatore (pěniče).



Sestavený spumatore (pěnič)



Jednotlivé části spumatore (pěniče)



UPOZORNĚNÍ

Čas od času (v ideálním případě před každou delší přestávkou v používání přístroje, v každém případě ale pravidelně!), je potřeba spumatore (pěnič) kompletně rozložit na jednotlivé části a ty vypláchnout čistou vodou.

i UPOZORNĚNÍ

Na přístroji můžete nadále připravovat nápoje. Filtr však doporučujeme měnit vždy ihned.

! POZOR

Filtr vkládejte **rovně** do přístroje, nepřetácejte.



Odšroubujte /
zašroubujte filtr
(v nádržce na vodu)

! POZOR

Při nízké spotřebě vody se musí filtr vyměnit nejpozději po dvou měsících používání. V takovém případě se na displeji nezobrazí žádná zpráva. Datum výměny můžete nastavit na číselníku na hlavě filtru (ukazatel měsíce).

8.9. Výměna filtru

Po protečení asi 50 l vody se účinnost filtru sníží. Na displeji se zobrazí zpráva/výzva k výměně filtru.

- V nabídce **NASTAVENÍ** vyberte položku nabídky **FILTR**
- Vyberte položku **VYMĚNIT FILTR**
- Vypusťte z nádržky vodu; s použitím montážní pomůcky na konci odměrky na mletou kávu opatrně vyšroubujte filtr z držáku v nádržce na vodu a vyhoďte do smíšeného odpadu
- Nový filtr s použitím montážní pomůcky na konci odměrky na mletou kávu opatrně zašroubujte do připraveného držáku v nádržce na vodu
- Postupujte podle pokynů na displeji až do dokončení programu a každý krok potvrďte *otočným ovladačem*.
- Chvilí počkejte, než z výpusti přestane vytékat voda

Přístroj se následně nahřeje a bude znovu připraven k použití.

8.10. Stav údržby

Přístroj vás s pomocí ukazatele průběhu informuje o tom, zda už je potřeba přístroj vyčistit nebo odvápnit. Čím více vpravo se bude ukazatel průběhu nacházet, tím dříve bude potřeba provést požadované čištění/odvápnění

- V nabídce **ÚDRŽBA** vyberte položku nabídky **STAV ÚDRŽBY**

9. UŽIVATELSKÉ ŘEŠENÍ PROBLÉMŮ

Jestliže se někdy přihodí, že přístroj nebude pracovat tak, jak by měl, nahlédněte do připravené tabulky s příčinami a možnostmi řešení problémů.

Jestliže systém identifikuje nějakou chybu, zobrazí se na displeji chybová zpráva:

- **Poznamenejte si chybovou zprávu** (chybu 8 můžete v závislosti na okolnostech odstranit sami podle pokynů v tabulce na straně 26/27)
- **Vypněte přístroj**
- **Vytáhněte síťovou zástrčku ze síťové zásuvky**



POZOR

Jestliže se objeví nějaká chyba anebo se vám problém nepodaří vyřešit vlastními silami, kontaktujte odborného prodejce, nebo navštivte naše servisní oddělení na webové stránce www.nivona.com.

Pro rychlé a kompetentní vyřešení vašeho dotazu si připravte dále uvedené informace

- **Model výrobku NIVONA**
- **Výrobní číslo**
- **Podle konkrétního případu: Číslo chyby / chybová zpráva**

Typový štítek (příklad)



 UPOZORNĚNÍ

Z důvodu prevence problémů dodržujte tyto pokyny:

- Nádržku na vodu doplňujte vždy až po vytažení z přístroje
- Neskladujte zrnkovou kávu v chladničce
- Misky vylévejte vždy se zapnutým přístrojem
- Používejte čerstvé a chlazené mléko

Problém	Příčina	Odstranění problému
Z přístroje nevytéká horká voda nebo není možné vytvořit mléčnou pěnu/páru	Systém může být zanesen vodním kamenem	Proveďte odvápňení s vysokou dávkou odvápňovače (kapitola 8.5.)
	Spumatore je ucpaný	Spumatore důkladně vyčistěte; bude potřeba ho celý rozebrat
Příliš málo mléčné pěny nebo tekutá pěna	Spumatore je ucpaný	Spumatore důkladně vyčistěte; bude potřeba ho celý rozebrat
	Nevhodné mléko	Použijte studené mléko
	Systém může být zanesen vodním kamenem	Proveďte odvápňení s vysokou dávkou odvápňovače (kapitola 8.5.)
Káva z přístroje vytéká pouze po kapkách	Systém může být zanesen vodním kamenem	Proveďte odvápňení s vysokou dávkou odvápňovače (kapitola 8.5.)
	Příliš jemný/příliš hrubý stupeň mletí	Nastavte stupeň mletí na hrubší/jemnější hodnotu (kapitola 7.2.)
	Příliš jemně namletá mletá káva	Použijte u mleté kávy hrubší stupeň mletí
	Je naplněno příliš velké množství mleté kávy	Naplňte méně mleté kávy
	Ucpaná spařovací jednotka	Vyjměte a vyčistěte spařovací jednotku (kapitola 8.6.). Vraťte spařovací jednotku zpět na místo a spusťte čištění systému (kapitola 8.4.)
	Ucpané výpusti kávy	Spusťte čištění systému (kapitola 8.4.)

Problém	Příčina	Odstranění problému
Káva není „napěněná“	Ucpaná spařovací jednotka	Vyjměte a vyčistěte spařovací jednotku (kapitola 8.6.). Vraťte spařovací jednotku zpět na místo a spusťte čištění systému (kapitola 8.4.)
	Nevhodný druh kávy	Změňte druh kávy
	Zrnka kávy již nejsou čerstvá jako po upražení	Použijte čerstvou zrnkovou kávu
Mlýnek vydává hlasitý hluk	Stupeň mletí není nastaven na použitá kávová zrna	Optimalizujte stupeň mletí (kapitola 7.2.)
	Cizí předměty v mlýnku, např. kamínky	Zavolejte na servisní telefonní linku společnosti NIVONA; nadále můžete připravovat nápoje z mleté kávy
Na displeji se zobrazila zpráva Chyba 8 Servisní tel.	Pohon možná správným způsobem neumístil spařovací jednotku	Vypněte přístroj a vytáhněte ze síťové zásuvky zástrčku přístroje. Zasuňte znovu do síťové zásuvky zástrčku přístroje a zapněte ho. Jakmile bude přístroj připraven k použití, vytáhněte spařovací jednotku a vyčistěte ji (kapitola 8.6.)



VYPUSTIT PÁRU
ZE SYSTÉMU



POZOR

Již spuštěný program se nesmí přerušovat!



ZÁRUČNÍ A SERVISNÍ PODMÍNKY

Podrobné informace o záručních a servisních podmínkách naleznete na příloženém listu.

10.

10. NABÍDKA PŘÍSLUŠENSTVÍ A KÁVY

Naši aktuální nabídku příslušenství a kávy naleznete na webové stránce www.nivona.com.

11.

11. ZÁKAZNICKÝ SERVIS A ZÁRUKA

Jestliže budete muset přístroj z důvodu závady odeslat k servisnímu zásahu, použijte před odesláním funkci odpaření, aby v systému nezůstala žádná zbytková voda.

Tímto způsobem připravíte přístroj k odeslání | Funkce odpaření pro odstranění vody z přístroje

- V nabídce **ÚDRŽBA** vyberte položku nabídky **VYPUSTIT PÁRU ZE SYSTÉMU**
- Postupujte podle pokynů na displeji až do dokončení programu a každý krok potvrďte *otočným ovladačem*
- Vyprázdněte záchytnou misku, nádobu na kávový odpad, nádržku na vodu a podle situace také nádobu na kávová zrna
- Všechny tyto části potom vraťte zpět na místo
- V ideálním případě přístroj zabalte do originálního obalu (za poškození při přepravě nepřijímáme žádnou odpovědnost)

12.

12. OBALY A LIKVIDACE

Z důvodu zajištění ochrany přístroje v případě přepravy k servisnímu zásahu doporučujeme uschovat si originální obal od přístroje.

Elektrické a elektronické přístroje obsahují celou řadu dále využitelných materiálů a materiálů, které jsou škodlivé pro životní prostředí, takže se nesmí vyhazovat do směsného

komunálního odpadu. Při vyhození takových přístrojů do smíšeného komunálního odpadu nebo při nesprávné likvidaci může dojít k poškození lidského zdraví a životního prostředí. Z těchto důvodů se nesmí přístroje, které se poškodí, v žádném případě vyhazovat do smíšeného komunálního odpadu, nýbrž se musí odevzdat na sběrném místě zřízeném místní obcí pro účely vrácení a recyklování elektrických a elektronických vysloužilých spotřebičů.

Další informace získáte na příslušném městském úřadě, u společnosti zabývající se likvidací odpadu nebo odborného prodejce, u kterého jste přístroj zakoupili. Filtrační patrony patří do smíšeného komunálního odpadu.

13. TECHNICKÉ ÚDAJE

Napětí	220–240 V AC, 50–60 Hz
Výkon	1455 W
Značka shody	CE
Maximální tlak čerpadla, statický	15 bar
Objem nádržky na vodu	asi 2,2 l
Objem nádoby na kávová zrna	asi 250 g
Objem nádoby na kávový odpad	asi 7–11 porcí*
Délka kabelu	asi 1,1 m
Hmotnost	asi 9 kg
Rozměry (Š x V x H)	asi 24 × 34 × 46 cm

* v závislosti na síle vydaných kávových nápojů





NIVONA

NIVONA Apparate GmbH

Südwestpark 49
D-90449 Nürnberg, Německo
www.nivona.com

2022 © Copyright NIVONA Apparate GmbH, Německo
Všechna práva vyhrazena

ANR 000136439
BDA NICR 5.. CZ Rev.01 01.04.2022